



2025 TARIFA

VIGENTE DESDE 16 DE ENERO
VERSIÓN 1.2

ÍNDICES

1. IMPERMEABILIZACIÓN

1.1 IMPERMEABILIZACIÓN BITUMINOSA	
1.1.1 LÁMINAS BITUMINOSAS	5
1.1.1.1 LÁMINAS GAMA SBS	5
GAMA PRO - ALTA DURABILIDAD	5
SOLUCIONES BARRERA DE RADÓN	9
1.1.1.2. LÁMINAS GAMA POL	11
1.1.1.3. LÁMINAS GAMA PLAST	12
1.1.2 BANDAS BITUMINOSAS DE REFUERZO, TERMINACIÓN Y PASILLOS TÉCNICOS	12
1.4.3 EJECUCIÓN DE PUNTOS SINGULARES	12
SOLUCIONES DE IMPERMEABILIZACIÓN BITUMINOSA	13
1.1.3 CINTAS BITUMINOSAS - SELFDAN	14
1.2 PRODUCTOS BITUMINOSOS	
1.2.1 IMPRIMACIONES Y EMULSIONES	15
1.2.3 PASTILLAS DE BETÚN MODIFICADO	15
1.2.4 SELLADORES DE JUNTAS - JUNTODAN	16
1.2.6 PLACAS BAJO TEJA	16
1.2.7 BARRERA DE VAPOR - ASFALDAN	16
5.1.1 AUXILIARES DE IMPERMEABILIZACIÓN BITUMINOSA	17
5.1.1.1 CAZOLETA	17
5.1.1.2 PERFILES Y ELEMENTOS METÁLICOS	17
5.1.1.4 GRÁNULO MINERAL	17
5.1.1.5 VARIOS	17
1.3 IMPERMEABILIZACIÓN SINTÉTICA PVC - DANOPOL	
1.3.1 PVC MALLA POLIÉSTER	18
1.3.2 PVC VELO DE VIDRIO	20
1.3.3 PVC FLEECEBACKED	20
1.3.4 PVC SIN ARMADURA	20
5.1.2.1 AUXILIARES IMPERMEABILIZACIÓN SINTÉTICA PVC	21
5.9 VELOS	22
SOLUCIONES DE IMPERMEABILIZACIÓN SINTÉTICA PVC	23
1.4 IMPERMEABILIZACIÓN LÍQUIDA	
1.4.1 REVESTIMIENTOS DE BASE ACRÍLICA - REVESTIDAN	24
1.4.2 REVESTIMIENTOS DE BASE ACRÍLICA POLIURETANO - REVESTIDAN	25
1.4.3 REVESTIMIENTOS DE BASE POLIURETANO. DANOPUR - REVESTIDAN	26
1.4.4 REVESTIMIENTOS DE BASE RESINA DE LÁTEX	26
1.4.5 MASILLAS ELÁSTICAS Y ESPUMAS - ELASTYDAN	26
1.4.9 IMPRIMACIONES - DANOPRIMER	27
5.9 MALLAS, ARMADURAS, BANDAS Y VARIOS	28
SOLUCIONES DE IMPERMEABILIZACIÓN LÍQUIDA	29
2.1 AISLAMIENTO ACÚSTICO	
2.1.1 MATERIALES ELÁSTICOS PARA DISMINUIR RUIDO DE IMPACTO	31
2.1.1.1 BAJO MORTERO. IMPACTODAN	31
2.1.1.2 BAJO ACABADO. CONFORDAN	31
2.1.2 M.A.D. MEMBRANA ACÚSTICA DANOSA	32
2.1.2.1 M.A.D.	32
2.1.2.2 M.A.D. PRO	32
2.1.3 PANELES MULTICAPA. PARA AISLAMIENTO A BAJAS, MEDIAS Y ALTAS FRECUENCIAS.	33
2.1.3.1 ACUSTIDAN - DANOFON	33
2.1.3.2 SONODAN	33
2.1.3.3 ACUSTIDAN PRO	33
2.1.4 FONODAN	33
2.1.5 ABSORBENTES	34
SOLUCIONES DE AISLAMIENTO ACÚSTICO	35

2.2 AISLAMIENTO TÉRMICO

2.2 XPS - DANOPREN	37
2.2.1 XPS CUBIERTA PLANA	37
2.2.2 XPS CUBIERTA INCLINADA	37
2.2.3 XPS PAREDES	37
2.2.5 XPS ALTA RESISTENCIA	37
2.2.6 XPS SATE	37
2.3 LOSA AISLANTE - DANOLOSA	38
2.4 DANOPIR	38
2.5 LANA MINERAL DE ROCA	39
2.6 EPS	40
2.6.1.1 EPS BLANCO	40
2.6.1.2 EPS GRAFITO	40
SOLUCIONES DE AISLAMIENTO TÉRMICO	41
SISTEMA DANOTHERM SATE	42
2.2 XPS - DANOPREN	43
2.6 EPS	43
5.2.2 AUXILIARES DE AISLAMIENTO TÉRMICO	44
5.9.1 MALLAS	48
4.1 MORTEROS TÉCNICOS	48
4.3 REVESTIMIENTO DE FACHADAS	49
3. DRENAJES Y GEOTEXTILES	
3.1 DANODREN	54
3.2 DANODREN PLUS	54
3.3 DRENAJE HORIZONTAL	54
5.3 AUXILIARES DRENAJE	54
3.4 DANOFELT PY	55
3.5 DANOFELT PP	55
5.9 AUXILIARES GEOTEXTIL	55
4. MORTEROS	
4.1 MORTEROS TÉCNICOS	
4.1.1 MORTEROS DE IMPERMEABILIZACIÓN	56
4.1.2 MORTEROS TÉCNICOS APLICACIONES ESPECIALES	57
4.1.3 MORTEROS DE ANCLAJE	57
4.1.4 MORTEROS PARA REPARACIÓN DE HORMIGÓN	58
4.2 MORTEROS AUTONIVELANTES	
4.2.2 MORTEROS AUTONIVELANTES ÉLITE	58
4.3 REVESTIMIENTO DE FACHADAS	
4.3.1 GAMA REVESTIMIENTOS	59
4.3.2 GAMA MONOCAPAS	59
4.3.3 OTROS MORTEROS DE FACHADA	59
4.4 ADHESIVOS CEMENTOSOS	
4.4.2 ADHESIVOS CEMENTOSOS ÉLITE	64
4.5 MORTEROS DE REJUNTADO	66
4.6 MORTEROS DE ALBAÑILERÍA	67
5.4 AUXILIARES DE MORTEROS	67
SOLUCIONES CON MORTEROS	67
5.5 ILUMINACIÓN NATURAL	
5.5.1 DANOSA DOMES	68
5.5.1.1 KITS COMPLETOS	68
5.5.1.2 CÚPULAS	68
5.5.1.3 VALVAS	68
5.5.2 GAMA PLUS	69



ALFABÉTICO DE PRODUCTOS

A

ABSORDAN	34
ACUSTIDAN	33
ARGOCOLA ÉLITE	64
ARGONIV	58
ARGOREV HCF	59
ARGOREV HCG	59
ARGOREV RASPADO	59
ARGOREV IMPRESO	59
ARGOREV PIEDRA	59
ARGOREV TEMATIZACIÓN	59
ARGOREV CAL	59
ARGOSEC	67
ARGOTEC COSMÉTICO	58
ARGOTEC FIXTHERM	48
ARGOTEC GROUT	57
ARGOTEC HERMETIC	48
ARGOTEC OBTURADOR	56
ARGOTEC PASIVADOR	58
ARGOTEC RÁPIDO	57
ARGOTEC REFRACTARIO	57
ARGOTEC REPARACIÓN	58
ARGOTEC TERMO-ACÚSTICO	57
ARJUNT UNIVERSAL	66
ASFALDAN	10

B

BANDA REFUERZO	12
----------------------	----

C

CONFORDAN	31
CURIDAN	15

D

DANECRAN	22
DANOBAND	28
DANOCLEAN ANTIFUNGI	67
DANOCRET PARKING	57
DANOCRET PROTECT	56
DANODREN	54
DANOEXIT	68
DANOEXIT PLUS	69
DANOFELT	55
DANOFLEECE	28
DANOFON	33
DANOLIGHT	68
DANOLIGHT PLUS	69
DANOLOSA	38
DANOMAT	28
DANOMIX LÁTEX	67
DANOPIR	38
DANOPOL	18
DANOPOL ADHESIVE	22
DANOPREN	37
DANOPRIMER	27
DANOPUR	26
DANOQUARTZ	28

DANOTHERM MALLA	48
DANOTHERM PLACA EPS	40
DANOTHERM PERFIL	44
DANOTHERM ANCLAJE	45
DANOVENT	68

E

ELASTYDAN	21
ESTERDAN	7

F

FONODAN	33
---------------	----

G

GLASDAN	5
---------------	---

I

IMPACTODAN	31
IMPERDAN	12
IMPRIDAN	15

L

LÁMINA SELF-DAN PE	10
LANA MINERAL DE ROCA	39

J

JUNTODAN	16
----------------	----

M

M.A.D.	32
MAXDAN	15

P

PASTILLAS DE BETÚN MODIFICADO	15
PLACA DANOSA B.T.	16
POLYDAN	5

R

REVESTIDAN BLUE TECH	26
REVESTIDAN FINISH	26
REVESTIDAN PROOF CER	67
REVESTIDAN PROOF REPELL	67
REVESTIDAN PROOF S	67
REVESTIDAN PROTECT	25
REVESTIDAN SATE ACRÍLICO	50
REVESTIDAN SATE FONDO	49
REVESTIDAN SATE MINERAL	48
REVESTIDAN SATE SLX	52
REVESTIDAN WATER STOP	24

S

SELF-DAN	14
SONODAN	33

T

TUBODAN	54
---------------	----

! Consulte periódicamente nuestra web para acceder a la versión de tarifa más actualizada.

1. IMPERMEABILIZACIÓN

IMPERMEABILIZACIÓN BITUMINOSA





1.1 IMPERMEABILIZACIÓN BITUMINOSA

1.1.1 LÁMINAS BITUMINOSAS

1.1.1.1 LÁMINAS GAMA SBS

- GAMA PRO. ALTA DURABILIDAD

Membrana impermeabilizante LBM con fórmula de másticos bituminosos de alta durabilidad y mínimo impacto ambiental. Durabilidad estimada de hasta 30 años. Certificación Agreement Certificate 10/4787 del organismo inglés BBA.



► LÁMINAS ASFÁLTICAS PLASTIFICADAS

Código	Nombre comercial	Designación	Armadura	Peso medio (kg/m ²)	Dimensiones			Clase Logística	Precio €/m ²
					m Rollo	m ² Rollo	m ² Palet		
141213	GLASDAN® PRO 30 P	LBM-30-FV (SBS)	Fieltro de fibra de vidrio	3,0	12 x 1	12	336	B	14,91
141224	GLASDAN® PRO 40 P	LBM-40-FV (SBS)	Fieltro de fibra de vidrio	4,0	10 x 1	10	250	C	19,75
141234	POLYDAN® PRO 40 P	LBM-40-FP (SBS)	Fieltro de poliéster no tejido de gran gramaje	4,0	10 x 1	10	250	C	22,30
141214	POLYDAN® PRO 48 P	LBM-48-FP (SBS)	Fieltro de poliéster no tejido de gran gramaje	4,8	8 x 1	8	200	B	27,00

DIT

► LÁMINAS ASFÁLTICAS CON AUTOPROTECCIÓN MINERAL

Código	Color	Nombre comercial	Designación	Armadura	Peso medio (kg/m ²)	Dimensiones			Clase Logística	Precio €/m ²
						m Rollo	m ² Rollo	m ² Palet		
141244	Negro	POLYDAN® PRO 40/GP	LBM-40-/G-FP (SBS)	Fieltro de poliéster no tejido de gran gramaje	4,0	10 x 1	10	250	C	20,81
141084		POLYDAN® PRO 50/GP	LBM-50-/G-FP (SBS)	Fieltro de poliéster no tejido de gran gramaje	5,0	8 x 1	8	200	B	22,92
141124		POLYDAN® PRO 60/GP	LBM-60-/G-FP (SBS)	Fieltro de poliéster no tejido de gran gramaje	5,6	8 x 1	8	184	B	27,17
141102	Verde	POLYDAN® PRO 50/GP GREEN GARDEN	LBM-50-/G-FP (SBS)	Fieltro de poliéster no tejido de gran gramaje	5,0	8 x 1	8	200	C	30,43

DIT

DIT: Declaración de Idoneidad Técnica. Productos y sistemas DANOSA que han superado las pruebas de idoneidad técnica, para seguridad y confianza de instaladores, distribuidores y propietarios.

ETE: Evaluación Técnica Europea. Productos y sistemas DANOSA que han superado la evaluación técnica europea en conformidad con el Documento de Evaluación Europea (DEE), para seguridad y confianza de instaladores, distribuidores y propietarios.

Certificados

(1) Dispone de D.I.T "ESTERDAN Pendiente Cero"

(5) Dispone de E.T.E. "POLYDAN PLUS FM"

SOLUCIONES PRO



SISTEMA PRO1 GLASDAN® PRO 30 P | POLYDAN® PRO 48 P



SISTEMA PRO8 GLASDAN® PRO 30 P | POLYDAN® PRO 50/GP GREEN GARDEN

Clase logística

A.- Productos en stock, disponibilidad inmediata; B.- Productos en stock, disponibilidad máxima en menos de 5 días.

C.- Productos habitualmente en stock, disponibilidad máxima en menos de 10 días; BP.- Productos disponibles bajo pedido, consulte pedido mínimo y plazo.



1.1.1.1 LÁMINAS GAMA SBS (Continuación)

▶ LÁMINAS PRO NOx FOTOCATALÍTICA

Las láminas NOx de DANOSA incorporan durante su proceso de fabricación un fotocatalizador de última tecnología que se activa por radiación solar, y que elimina los óxidos de nitrógeno descomponiéndolos en subproductos no tóxicos que se evacuan por efecto de la lluvia.



Código	Color	Nombre comercial	Designación	Armadura	Peso medio (kg/m ²)	Dimensiones			Clase Logística	Precio €/m ²
						m Rollo	m ² Rollo	m ² Palet		
141938	Blanco	POLYDAN® PRO NOx 40/GP	LBM-40-/G-FP (SBS)	Filtro de poliéster no tejido de gran gramaje	4,0	10 x 1	10	250	C	23,87
141912	Blanco	POLYDAN® PRO NOx 50/GP	LBM-50-/G-FP (SBS)		5,0	8 x 1	8	200	B	30,74
141913	Gris		B		27,04					
141922	Blanco	POLYDAN® PRO NOx 60/GP	LBM-60-/G-FP (SBS)		5,6	8 x 1	8	184	B	33,33
141939	Blanco	POLYDAN® PRO NOx FM 40/GP	LBM-40-/G-FP R (SBS)	Filtro de poliéster reforzado y estabilizado de gran gramaje	4,0	10 x 1	10	250	C	30,96

DIT

ETE

SOLUCIONES NOx FOTOCATALÍTICAS

CUBIERTA PLANA DESCONTAMINANTE



SISTEMA NOX1

POLYDAN® PRO NOx 60/GP

CUBIERTA DECK DESCONTAMINANTE

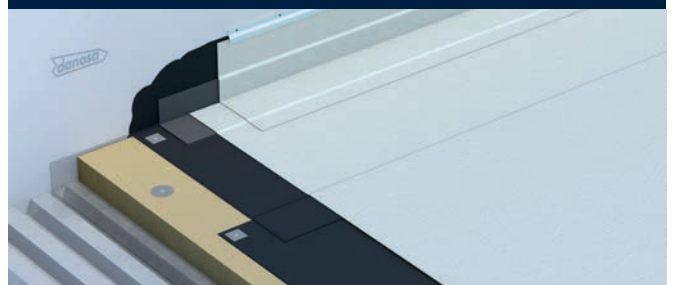

SISTEMA NOX2

POLYDAN® PRO NOx 50/GP

Consulta más soluciones DANOSA en www.danosa.com





• LÁMINAS ASFÁLTICAS ENARENADAS

Láminas asfálticas de betún modificado con **elastómeros SBS** acabadas en arena en la cara superior y en film plástico en la cara inferior.



Código	Nombre comercial	Designación	Armadura	Peso medio (kg/m ²)	Dimensiones			Clase Logística	Precio €/m ²
					m Rollo	m ² Rollo	m ² Palet		
141316	GLASDAN® 30 AP ELAST	LBM-30-FV (SBS)	Filtro de fibra de vidrio	2,5	7,5 x 1	7,5	292,5	C	9,78

• LÁMINAS ASFÁLTICAS PLASTIFICADAS

Láminas asfálticas de betún modificado con **elastómeros SBS** acabadas en film plástico en ambas caras.



Código	Nombre comercial	Designación	Armadura	Peso medio (kg/m ²)	Dimensiones			Clase Logística	Precio €/m ²	DIT
					m Rollo	m ² Rollo	m ² Palet			
141041	GLASDAN® 30 P ELAST	LBM-30-FV (SBS)	Filtro de fibra de vidrio	3,0	12 x 1	12	336	A	11,43	1,2,3
141031	GLASDAN® 40 P ELAST	LBM-40-FV (SBS)	Filtro de fibra de vidrio	4,0	10 x 1	10	250	A	14,56	1,2
141130	ESTERDAN® 30 P ELAST	LBM-30-FP (SBS)	Filtro de poliéster no tejido	3,0	12 x 1	12	336	A	13,55	1,3
141801	ESTERDAN® 30 P ELAST AUTOADHESIVO	LBM-30-FP (SBS)	Filtro de poliéster reforzado	3,0	12 x 1	12	336	C	18,13	3
141171	ESTERDAN® FM 30 P ELAST Fijación mecánica	LBM-30-FP (SBS)	Filtro de poliéster reforzado de 160 g/m ²	3,0	12 x 1	12	336	A	14,31	4
141131	ESTERDAN® 40 P ELAST	LBM-40-FP (SBS)	Filtro de poliéster no tejido	4,0	10 x 1	10	250	A	17,06	1
141138	ESTERDAN® 48 P ELAST	LBM-48-FP (SBS)	Filtro de poliéster no tejido	4,8	8 x 1	8	200	B	19,46	1
141404	POLYDAN® 180-40 P ELAST	LBM-40-FP (SBS)	Filtro de poliéster no tejido de gran gramaje	4,0	10 x 1	10	250	B	18,55	2,3
141582	POLYDAN® 180-48 P ELAST	LBM-48-FP (SBS)	Filtro de poliéster no tejido de gran gramaje	4,8	8 x 1	8	200	B	22,29	1

• LÁMINAS ASFÁLTICAS GEOPROTECTED

Láminas asfálticas de betún modificado con **elastómeros SBS** acabadas en film plástico en la cara inferior y en un geotextil de altas prestaciones en la cara superior. Este geotextil aporta excepcionales prestaciones mecánicas al producto.

Código	Nombre comercial	Designación	Armadura	Peso medio (kg/m ²)	Dimensiones			Clase Logística	Precio €/m ²	DIT
					m Rollo	m ² Rollo	m ² Palet			
141151	POLYDAN® 48 P PARKING	LBM-48-FP (SBS)	Filtro de poliéster no tejido de gran gramaje	4,8	8 x 1	8	184	C	26,32	2,3



DIT: Declaración de Idoneidad Técnica. Productos y sistemas DANOSA que han superado las pruebas de idoneidad técnica, para seguridad y confianza de instaladores, distribuidores y propietarios.

ETE: Evaluación Técnica Europea. Productos y sistemas DANOSA que han superado la evaluación técnica europea en conformidad con el Documento de Evaluación Europea (DEE), para seguridad y confianza de instaladores, distribuidores y propietarios.

Certificados

- (1) Dispone de D.I.T. "ESTERDAN Pendiente Cero"
- (2) Dispone de D.I.T. "POLYDAN Tráfico Rodado"
- (3) Dispone de D.I.T. "ESTERDAN/SELF-DAN/POLYDAN Estructuras Enterradas"
- (4) Dispone de E.T.E. "ESTERDAN FM Bicapa"
- (5) Dispone de E.T.E. "POLYDAN PLUS FM"

Clase logística

A.- Productos en stock, disponibilidad inmediata; **B.-** Productos en stock, disponibilidad máxima en menos de 5 días.

C.- Productos habitualmente en stock, disponibilidad máxima en menos de 10 días; **BP.-** Productos disponibles bajo pedido, consulte pedido mínimo y plazo.



1.1.1.1 LÁMINAS GAMA SBS (Continuación)

• LÁMINAS ASFÁLTICAS CON AUTOPROTECCIÓN MINERAL

Láminas asfálticas de betún modificado con **elastómeros SBS** acabadas en gránulo de pizarra en la cara superior y en film plástico en la cara inferior.



Código	Color	Nombre comercial	Designación	Armadura	Peso medio (kg/m ²)	Dimensiones			Clase Logística	Precio €/m ²	
						m Rollo	m ² Rollo	m ² Palet			
141057	Gris Oscuro	GLASDAN® 40/GP ERF ELAST (Solape de 8 ± 1 cm)	LBM-40/G-FV (SBS)	Filtro de fibra de vidrio	4,0	10 x 1	10	250	A	12,84	ETE 4
141415	Gris Claro								C		
141061	Verde								C	14,76	
141097	Rojo								B		
141222	Gris Oscuro	ESTERDAN® PLUS 40/GP ELAST (Solape de 8 ± 1 cm)	LBM-40/G-FP (SBS)	Filtro de poliéster reforzado	4,0	10 x 1	10	250	A	17,33	DIT / ETE 1,4
141229	Gris Claro								B		
141231	Verde								C	19,54	
141246	Rojo								B		
141249	Blanco	C									
141262	Gris Oscuro	ESTERDAN® PLUS 50/GP ELAST (Solape de 8 ± 1 cm)	LBM-50/G-FP (SBS)	Filtro de poliéster reforzado	5,0	8 x 1	8	200	A	20,19	DIT / ETE 1,4
141312	Gris Claro								B		
141306	Verde	ESTERDAN® PLUS 50/GP ELAST VERDE JARDIN (Solape de 8 ± 1 cm)	LBM-50/G-FP (SBS)	Filtro de poliéster reforzado	5,0	8 x 1	8	200	A	23,62	DIT 1,2,3
141435	Gris Oscuro	POLYDAN® 180-50/GP ELAST (Solape de 8 ± 1 cm)	LBM-50/G-FP (SBS)	Filtro de poliéster no tejido de gran gramaje	5,0	8 x 1	8	200	C	20,53	
141995	Gris Claro								BP		
141345	Verde							184	C	22,93	
141815	Rojo								C		
141375	Blanco	200	C								
141419	Gris Oscuro	POLYDAN® 180-60/GP ELAST (Solape de 8 ± 1 cm)	LBM-56/G-FP (SBS)	Filtro de poliéster no tejido de gran gramaje	5,6	8 x 1	8	184	B	22,39	DIT 2,3
141686	Blanco							184	B	24,61	
141364	Gris Oscuro	POLYDAN® PLUS F.M. 50/GP ELAST Fijación mecánica (Solape mínimo 12 cm)	LBM-50/G-FP (SBS)	Filtro de poliéster reforzado y estabilizado de 190 g/m ²	5,0	8 x 1	8	200	C	22,82	ETE 5
141354	Gris Claro								C		
141284	Gris Claro	POLYDAN® PLUS F.M. 180-60/GP ELAST Fijación mecánica (Solape mínimo 12 cm)	LBM-56/G-FP (SBS)	Filtro de poliéster reforzado y estabilizado de 190 g/m ²	6,0	8 x 1	8	184	C	24,05	
141471	Gris Oscuro	POLYDAN® 60 TF ELAST (Solape de 8 ± 1 cm)	LBM-60/G-FP (SBS)	Filtro de poliéster no tejido de 225 g/m ²	6,0	8 x 1	8	184	B		
141215	Verde	POLYDAN® 50/GP ELAST VERDE JARDIN	LBM-50/G-FP (SBS)	Filtro de poliéster no tejido de gran gramaje	5,0	8 x 1	8	200	C	24,78	DIT 2,3



• LÁMINAS BARRERA DE RADÓN

Láminas asfálticas de betún modificado con elastómeros SBS acabadas en film plástico en ambas caras que funcionan como barrera de protección frente al gas radón.



Código	Nombre comercial	Designación	Armadura	Peso medio (kg/m ²)	Dimensiones			Clase Logística	Precio €/m ²
					m Rollo	m ² Rollo	m ² Palet		
141210	POLYDAN® RADÓN 180-40 P ELAST	LBM-40-FP (SBS)	Filtro de poliéster no tejido de gran gramaje	4,0	10 x 1	10	250	C	18,55
141211	POLYDAN® RADÓN 180-48 P ELAST	LBM-48-FP (SBS)	Filtro de poliéster no tejido de gran gramaje	4,8	8 x 1	8	200	C	22,29

BARRERA RADÓN: Láminas LBM aptas para la protección frente al Gas Radón.

SOLUCIONES BARRERA DE RADÓN

¿Sabías que el radón es un gas radiactivo incoloro, inodoro e insípido que se cuela a través de las grietas de los cerramientos y la porosidad de los materiales? Este elemento parece inofensivo, pero es una de las mayores causas de cáncer de pulmón. Podrás protegerte y proteger a los demás del gas radón además de cumplir con el CTE DB-HS 6 "Protección frente a la exposición al radón" utilizando las barreras y soluciones de protección que te mostramos.



Clase logística

A.- Productos en stock, disponibilidad inmediata; B.- Productos en stock, disponibilidad máxima en menos de 5 días.
C.- Productos habitualmente en stock, disponibilidad máxima en menos de 10 días; BP.- Productos disponibles bajo pedido, consulte pedido mínimo y plazo.



1.1.1.1 LÁMINAS GAMA SBS (Continuación)

• LÁMINAS ASFÁLTICAS CON AUTOPROTECCIÓN METÁLICA

Son láminas asfálticas de betún modificado con **elastómeros SBS** (tipo LBM) de superficie protegida, armadas o no. Láminas asfálticas de betún modificado acabadas en una hoja de aluminio gofrado y en film plástico en la cara inferior, con y sin armadura.

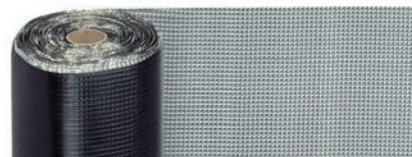

Código	Color	Nombre comercial	Designación	Armadura	Peso medio (kg/m ²)	Dimensiones			Clase Logística	Precio €/m ²
						m Rollo	m ² Rollo	m ² Palet		
141201	Natural	GLASDAN® AL-80 T35 P ELAST	LBM-35/M-FV (SBS)	Fibra de vidrio	3,5	10 x 1	10	250	C	22,14
141236	Natural	GLASDAN® AL-80 T50 PE	LBM-45/M-TV (SBS)	Tejido de vidrio	4,5	5 x 1	5	195	A	25,68
141512	Natural	ASFALDAN® AL-80 TIPO 30 P ELAST	LBM-30/M-NA (SBS)	Sin armadura	3,0	12 x 1	12	300	A	17,34
141521	Rojo								C	20,23

• LÁMINAS ASFÁLTICAS PARA IMPERMEABILIZACIÓN DE PUENTES Y CUBIERTAS DE APARCAMIENTO (CUBIERTAS PARKING)

Láminas asfálticas de betún modificado con **elastómeros SBS** acabadas en gránulo de pizarra o en un geotextil de altas prestaciones (GEOPROTECTED) en la cara superior y en film plástico en la cara inferior. Estas láminas está especialmente diseñadas para resistir el tránsito de zonas destinadas al tráfico de vehículos: puentes, cubiertas de aparcamiento, plazas públicas, etc...



Código	Nombre comercial	Designación	Armadura	Peso medio (kg/m ²)	Dimensiones			Clase Logística	Precio €/m ²	DIT 2,3
					m Rollo	m ² Rollo	m ² Palet			
141151	POLYDAN® 48 P PARKING	LBM-48-FP (SBS)	Fieltro de poliéster no tejido de gran gramaje	4,8	8 x 1	8	184	C	26,32	DIT 2,3
141471	POLYDAN® 60 TF ELAST (Solape de 8 ± 1 cm)	LBM-60/G-FP (SBS)	Fieltro de poliéster no tejido de 225 g/m ²	6,0	8 x 1	8	184	B	24,05	DIT 2,3
141419	POLYDAN® 180-60/GP ELAST (Solape de 8 ± 1 cm)	LBM-56/G-FP (SBS)	Fieltro de poliéster no tejido de 180 g/m ²	5,6	8 x 1	8	184	B	22,39	DIT 2,3

• LÁMINAS ASFÁLTICAS AUTOADHESIVAS PARA IMPERMEABILIZACIÓN DE MUROS

Láminas asfálticas de betún modificado autoadhesivo acabadas en la cara inferior en un film retirable siliconado.

Código	Nombre comercial	Armadura	Peso medio (kg/m ²)	Dimensiones			Clase Logística	Precio €/m ²	DIT 3
				m Rollo	m ² Rollo	m ² Palet			
192200	Lámina SELF-DAN® PE (SBS)	Film de poliolefinas coextrusionadas en la cara externa	1,5	20 x 1	20	500	C	14,36	DIT 3
141801	ESTERDAN® 30 P ELAST AUTOADHESIVO (SBS)	Fieltro de poliéster reforzado	3,0	12 x 1	12	336	C	18,13	DIT 3



BARRERA RADÓN: Láminas LBM aptas para la protección frente al Gas Radón.

SOLUCIONES APTAS PARA TRÁFICO RODADO



Consulta más soluciones DANOSA en www.danosa.com





1.1.1.2. LÁMINAS GAMA POL

• LÁMINAS ASFÁLTICAS PLASTIFICADAS

Láminas asfálticas de betún modificado con **plastómeros APP** acabadas en film plástico en ambas caras.



LÁMINAS DE BETÚN PLASTÓMERO GAMA POL -15 °C

Código	Nombre comercial	Designación	Armadura	Peso medio (kg/m ²)	Dimensiones			Clase Logística	Precio €/m ²	DIT
					m Rollo	m ² Rollo	m ² Palet			
141622	GLASDAN® 30 P POL	LBM-30-FV (APP)	Filtro de fibra de vidrio	3,0	12 x 1	12	336	A	8,92	1
141632	GLASDAN® 40 P POL	LBM-40-FV (APP)	Filtro de fibra de vidrio	4,0	10 x 1	10	250	A	11,4	
141901	ESTERDAN® 30 P POL	LBM-30-FP (APP)	Filtro de poliéster reforzado	3,0	12 x 1	12	336	A	10,77	1,3
141981	ESTERDAN® 40 P POL	LBM-40-FP (APP)	Filtro de poliéster reforzado	4,0	10 x 1	10	250	A	13,50	1
141172	ESTERDAN® 48 P POL	LBM-48-FP (APP)	Filtro de poliéster reforzado	4,8	8 x 1	8	200	B	15,16	1

• LÁMINAS ASFÁLTICAS CON AUTOPROTECCIÓN MINERAL

Láminas asfálticas de betún modificado con **plastómeros APP** acabadas en gránulo de pizarra en la cara superior y en film plástico en la cara inferior.



LÁMINAS DE BETÚN PLASTÓMERO GAMA POL -15 °C

Código	Color	Nombre comercial	Designación	Armadura	Peso medio (kg/m ²)	Dimensiones			Clase Logística	Precio €/m ²	ETE
						m Rollo	m ² Rollo	m ² Palet			
141305	Gris Oscuro	GLASDAN® 40/GP POL (Solape de 8 ± 1 cm)	LBM-40/G-FV (APP)	Filtro de fibra de vidrio	4,0	10 x 1	10	250	A	10,08	4
141301	Rojo								B	11,62	
141902	Gris Oscuro	ESTERDAN® 40/GP POL (Solape de 8 ± 1 cm)	LBM-40/G-FP-R (APP)	Filtro de poliéster reforzado	4,0	10 x 1	10	250	A	13,49	1,4
141955	Gris Claro								B		
141984	Gris Oscuro	ESTERDAN® 50/GP POL (Solape de 8 ± 1 cm)	LBM-50/G-FP-R (APP)	Filtro de poliéster reforzado	5,0	8 x 1	8	200	B	15,99	1,4
141985	Gris Claro								B		
141983	Verde	ESTERDAN® 50/GP POL VERDE JARDÍN	LBM-50/G-FP-R (APP)	Filtro de poliéster reforzado	5,0	8 x 1	8	200	B	18,93	1

DIT: Declaración de Idoneidad Técnica. Productos y sistemas DANOSA que han superado las pruebas de idoneidad técnica, para seguridad y confianza de instaladores, distribuidores y propietarios.

ETE: Evaluación Técnica Europea. Productos y sistemas DANOSA que han superado la evaluación técnica europea en conformidad con el Documento de Evaluación Europea (DEE), para seguridad y confianza de instaladores, distribuidores y propietarios.

Certificados

- (1) Dispone de D.I.T. "ESTERDAN Pendiente Cero"
- (2) Dispone de D.I.T. "POLYDAN Tráfico Rodado"
- (3) Dispone de D.I.T. "ESTERDAN/SELF-DAN/POLYDAN Estructuras Enterradas"
- (4) Dispone de E.T.E. "ESTERDAN FM Bicapa"
- (5) Dispone de E.T.E. "POLYDAN PLUS FM"

Clase logística

A.- Productos en stock, disponibilidad inmediata; **B.**- Productos en stock, disponibilidad máxima en menos de 5 días.
C.- Productos habitualmente en stock, disponibilidad máxima en menos de 10 días; **BP.**- Productos disponibles bajo pedido, consulte pedido mínimo y plazo.



1.1.1.3. LÁMINAS GAMA PLAST

• LÁMINAS DE BETÚN PLASTÓMERO GAMA PLAST -10 °C



Código	Nombre comercial	Designación	Armadura	Peso medio (kg/m ²)	Dimensiones			Clase Logística	Precio €/m ²
					m Rollo	m ² Rollo	m ² Palet		
131071	GLASDAN® 30 P PLAST (-10 °C)	LBM-30-FV (APP)	Fieltro de fibra de vidrio	3,0	12 x 1	12	336	B	7,72
131061	GLASDAN® 40 P PLAST (-10 °C)	LBM-40-FV (APP)	Fieltro de fibra de vidrio	4,0	10 x 1	10	250	B	9,80
171071	ESTERDAN® 30 P PLAST (-10 °C)	LBM-30-FP (APP)	Fieltro de poliéster no tejido	3,0	12 x 1	12	336	C	10,91
171061	ESTERDAN® 40 P PLAST (-10 °C)	LBM-40-FP (APP)	Fieltro de poliéster no tejido	4,0	10 x 1	10	250	C	12,73

• LÁMINAS DE BETÚN PLASTÓMERO GAMA IMPERDAN -5 °C

Código	Nombre comercial	Designación	Armadura	Peso medio (kg/m ²)	Dimensiones			Clase Logística	Precio €/m ²
					m Rollo	m ² Rollo	m ² Palet		
141813	IMPERDAN® FV 30 P	LBM-30-FV (APP)	Fieltro de fibra de vidrio	3,0	10 x 1	10	300	A	7,30
141837	IMPERDAN® FV 40 P	LBM-40-FV (APP)	Fieltro de fibra de vidrio	4,0	10 x 1	10	230	A	9,24
141812	IMPERDAN® FP 30 P	LBM-30-FP (APP)	Fieltro de poliéster no tejido	3,0	10 x 1	10	300	B	10,08
141804	IMPERDAN® FP 40 P	LBM-40-FP (APP)	Fieltro de poliéster no tejido	4,0	10 x 1	10	230	A	11,83

1.1.2 BANDAS BITUMINOSAS DE REFUERZO, TERMINACIÓN Y PASILLOS TÉCNICOS

• BANDAS DE BETÚN ELASTÓMERO SBS

Banda de betún modificado acabadas en film plástico por ambas caras y con armadura de fieltro de poliéster para refuerzo de puntos singulares.

Código	Nombre comercial	Armadura	Peso medio (kg/m ²)	Dimensiones (m)	Rollos/ Palet	Clase Logística	Precio €/ml
202021	Banda de Refuerzo E 30 P ELAST (SBS)	Fieltro de poliéster no tejido	3,0	12 x 0,32	84	C	5,27



Banda de refuerzo E 30 P ELAST

1.4.3 EJECUCIÓN DE PUNTOS SINGULARES

Revestimiento elástico impermeabilizante de intemperie a base de poliuretano monocompente reforzado con fibras, de aplicación en frío para la ejecución de puntos singulares de láminas bituminosas.

Código	Nombre comercial	Color	Volumen (kg)	Clase Logística	Precio €/kg
720081	REVESTIDAN® FINISH	■ Negro	Bidones de 6 kg	C	16,23
720082		■ Gris			16,93
720083		■ Blanco			21,76



REVESTIDAN Finish



SOLUCIONES DE IMPERMEABILIZACIÓN BITUMINOSA

CUBIERTA PLANA NO TRANSITABLE

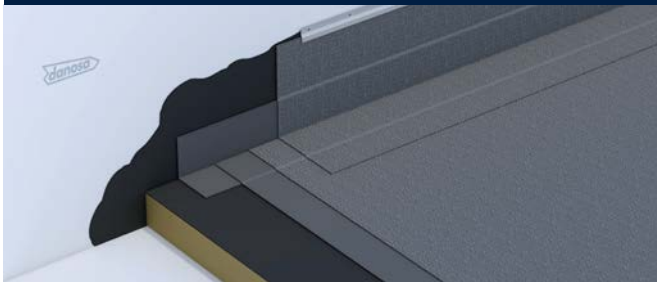

SISTEMA NTV2

CUBIERTA DECK NO TRANSITABLE



SISTEMA NTV4

CUBIERTA PLANA INVERTIDA NO TRANSITABLE



SISTEMA NTG1

CUBIERTA PLANA NO TRANSITABLE



SISTEMA NTV1

CUBIERTA PLANA AJARDINADA INTENSIVA

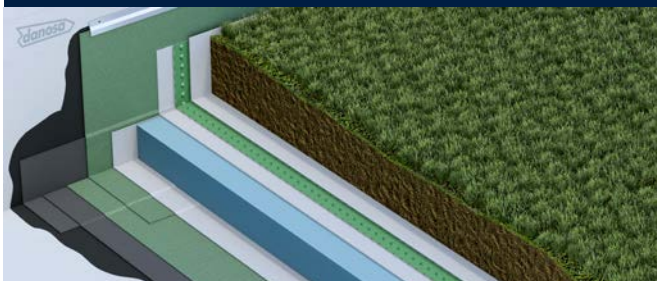

SISTEMA INT1

CUBIERTA PLANA TRANSITABLE SOBRE PLOTS

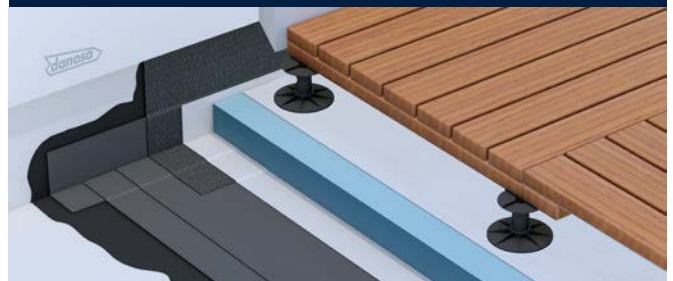

SISTEMA PLT1

CUBIERTA PLANA TRANSITABLE USO PRIVADO



SISTEMA TPC1

CUBIERTA PLANA TRANSITABLE CON BALDOSA



SISTEMA TPP1

Consulta más soluciones DANOSA en www.danosa.com



Clase logística

A.- Productos en stock, disponibilidad inmediata; B.- Productos en stock, disponibilidad máxima en menos de 5 días.
C.- Productos habitualmente en stock, disponibilidad máxima en menos de 10 días; BP.- Productos disponibles bajo pedido, consulte pedido mínimo y plazo.



1.1.3 CINTAS BITUMINOSAS

Cintas y láminas asfálticas de betún modificado con **elastómeros SBS** autoadhesivo acabadas en la cara superior por un film de aluminio y en la cara inferior en un film retirable siliconado.

• CINTAS DE BETÚN ELASTÓMERO SBS

Código	Color	Nombre comercial	Aplicación	Ancho de la cinta (cm)	Longitud del rollo (m)	Rollos/Caja	Clase Logística	Precio €/ml
205001	Natural	SELF-DAN® Autoprotección metálica (aluminio 60 micras)	Para cortar la humedad en remates de: chimeneas, tubos, petos, carpinterías, grietas, bajantes, claraboyas, vidrieras, etc.	10	10	12	C	3,30
205002	Natural						B	4,63
205012	Rojo			15	10	8	C	4,73
205022	Gris						C	
205003	Natural			30	10	4	B	7,91
205013	Rojo						C	
205023	Gris						C	

* Este material se suministra exclusivamente en cajas completas.

• LÁMINAS DE BETÚN ELASTÓMERO SBS

Código	Color	Nombre comercial	Ancho (cm)	Longitud del rollo (m)	Rollos/Palet	Clase Logística	Precio €/m ²
205017	Natural	SELF-DAN® AL 100	100	10	42	B	20,09



BARRERA RADÓN: Láminas LBM aptas para la protección frente al Gas Radón.

USOS COMPATIBLES

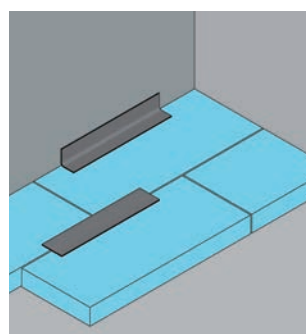
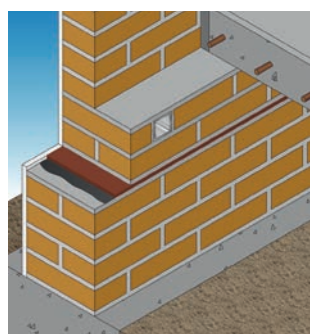
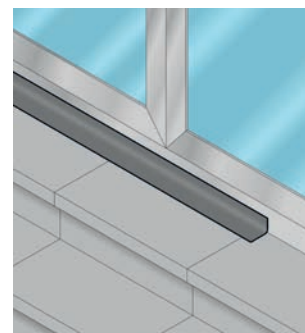
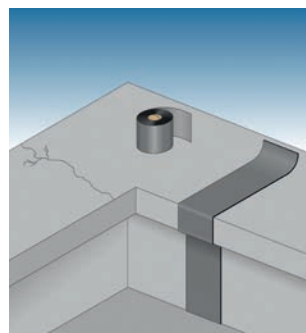
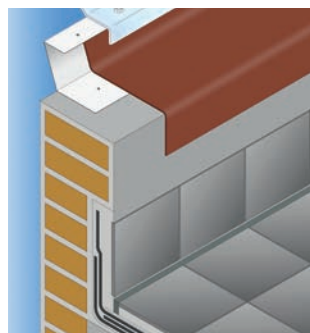
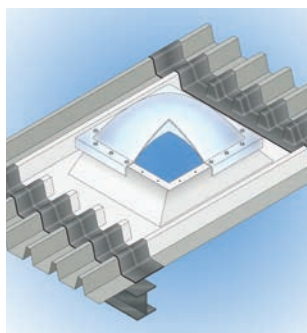
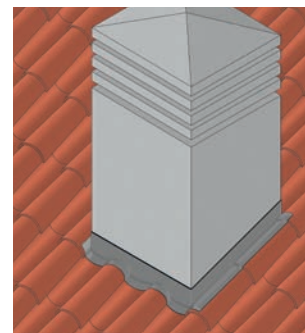
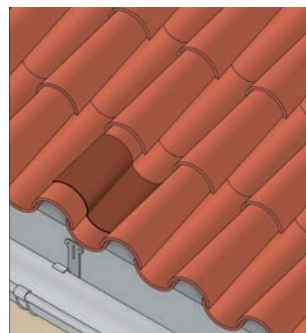
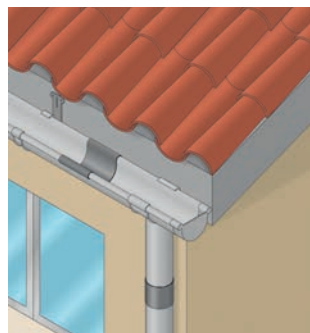

SELF-DAN Rojo



SELF-DAN Gris



SELF-DAN Natural



1.2 PRODUCTOS BITUMINOSOS

1.2.1 IMPRIMACIONES Y EMULSIONES

• IMPRIMACIONES

Código	Nombre comercial	Descripción	Rendimiento aproximado	Presentación*	Uds/ Palet	Clase Log.	Precio
311013	CURIDAN®	Imprimación asfáltica de base acuosa, para imprimación y preparación de superficies. Cumple norma UNE 104.231 (Tipo EA)	0,3 - 0,4 kg/m ² sobre hormigón o mortero fratasado	5 kg	120	C	6,17 €/kg
311011				25 kg	24	A	3,65 €/kg
900002	IMPRIDAN® 100	Pintura asfáltica de base orgánica para imprimación de superficies poco porosas	0,5 L/m ²	30 L	24	B	7,96 €/L



CURIDAN



IMPRIDAN 100

• EMULSIONES

Código	Nombre comercial	Descripción	Rendimiento aproximado	Presentación*	Uds/ Palet	Clase Log.	Precio €/kg
311033	MAXDAN®	Emulsión asfáltica para la protección de muros o para la imprimación y preparación de superficies. (Tipo ED).	0,5 kg/m ² por capa	25 kg	22	B	4,01
311051	MAXDAN® CAUCHO	Emulsión asfáltica modificada con látex para la protección de muros o para la imprimación y preparación de superficies. Cumple norma UNE 104.231. (Tipo EB)	0,5 kg/m ² por capa*	25 kg	24	C	4,99



MAXDAN

*En función de la aplicación.

1.2.3 PASTILLAS DE BETÚN MODIFICADO

Código	Nombre comercial	Descripción	Rendimiento aproximado	Presentación	Pastillas/ Palet	Clase Logística	Precio €/kg
411028*	PASTILLAS DE BETÚN MODIFICADO	Betún modificado en pastillas obtenido a partir de crudo de petróleo refinado y posteriormente sometido a un proceso de modificación con catalizador, mediante corriente de aire caliente	1,5 a 2,5 kg/m ²	21 kg	45	C	5,77



Pastillas de betún modificado

*Este material se suministra en palets completos.

Clase logística

A.- Productos en stock, disponibilidad inmediata; B.- Productos en stock, disponibilidad máxima en menos de 5 días.

C.- Productos habitualmente en stock, disponibilidad máxima en menos de 10 días; BP.- Productos disponibles bajo pedido, consulte pedido mínimo y plazo.



1.2.4 SELLADORES DE JUNTAS



Código	Nombre comercial	Descripción	Ø (mm)	Cordones/caja	ml/caja*	Clase Log.	Precio €/ml
311071	JUNTODAN®	Producto bituminoso para sellado de juntas, formado por betunes plastificantes, elastómeros y cargas. Presentadas en cordones de 50 cm. de largo	20	84	42	C	5,34
311072			25	60	30	C	6,72



JUNTODAN E

* Artículos en venta por cajas y pallets completos

1.2.6 PLACAS BAJO TEJA

• LÁMINAS ASFÁLTICAS AUTOADHESIVAS PARA IMPERMEABILIZACIÓN BAJO TEJA



Láminas asfálticas de betún modificado autoadhesivo acabadas en la cara inferior en un film retirable siliconado.

Código	Nombre comercial	Armadura	Dimensiones (m)	Peso mínimo (kg/m ²)	m ²		Clase Logística	Precio €/m ²
					Rollo	Palet		
141801	ESTERDAN® 30 P ELAST AUTOADHESIVO	Fieltro de poliéster reforzado	12 x 1	3,0	12	336	C	18,13



ESTERDAN 30 P ELAST Autoadhesivo

• PLACAS BITUMINOSAS ONDULADAS PARA IMPERMEABILIZACIÓN BAJO TEJA



Placas asfálticas de forma ondulada para colocar debajo de las tejas.

Código	Nombre comercial	Aplicación	Dimensiones (mm)	Placas/Palet	Clase Logística	Precio €/m ²
530061*	PLACA DANOSA® B.T. MINIONDA	Indicada para ser usada bajo teja plana y mixta con rastreles	2000 x 955	150	B	16,58
530062*	PLACA DANOSA® B.T. MEDITERRÁNEO	Indicada para ser usada bajo teja curva con ancho de boca entre 18,5 cm y 22 cm	2000 x 1050	150	B	15,71

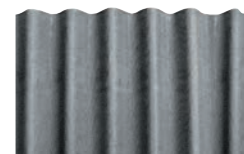

Placa DANOSA B.T. Minionda



Placa DANOSA B.T. Mediterráneo

* Este material se suministra exclusivamente en pallets completos.

1.2.7 BARRERA DE VAPOR



Lámina asfáltica de betún modificado acabada en film plástico en ambas caras. Dispone en su interior de una hoja de aluminio, lo que proporciona al producto grandes prestaciones como barrera de vapor.

Código	Nombre comercial	Descripción	Armadura	Peso medio (kg/m ²)	Dimensiones			Clase Logística	Precio €/m ²
					m Rollo	m ² Rollo	m ² Palet		
141116	ASFALDAN® R TIPO 3 P POL	Lámina asfáltica de superficie no protegida	Aluminio gofrado de 50/1000 mm	3,0	12 x 1	12	300	C	12,75



ASFALDAN R TIPO 3 P POL



BARRERA RADÓN: Láminas LBM aptas para la protección frente al Gas Radón.



5.1.1 AUXILIARES DE IMPERMEABILIZACIÓN BITUMINOSA

5.1.1.1 CAZOLETA

• Cazoleta salida vertical

Tipo sencilla			Tipo sifónica		
Diámetro	Código	Precio €/ud	Código	Precio €/ud	Clase logística
80 mm	710201	26,15	710211	42,74	B
90 mm	710202	26,85	710212	43,48	B
100 mm	710203	27,58	710213	44,15	B
110 mm	710204	29,25	710214	44,87	B

** Suministros en cajas completas 5 Ud/Caja

• Cazoleta salida horizontal

Código	Dimensiones			Clase Logística	Precio €/ud
	Sección	Longitud	Diámetro salida		
710218	10x10 cm	375 mm	100 mm	C	40,78

** Suministros en cajas completas 5 Ud/Caja

• Cazoleta mixta para balcones

Código	Color	Dimensiones			Clase Logística	Precio €/ud
		Sección	Longitud	Diámetro salida		
710234	Blanco	80 mm	340 mm	5 x 7,5 cm	B	16,97

** Suministros en cajas completas 5 Ud/Caja

• Paragravillas

Código	Nombre comercial	Clase Logística	Precio €/ud
710220	Paragravillas universal de polietileno	B	4,40
710231	Paragravillas DANOSA®	C	12,21



Cazoleta salida vertical



Cazoleta salida horizontal



Cazoleta mixta para balcones



Paragravillas universal / Paragravillas DANOSA de polietileno

5.1.1.2 PERFILES Y ELEMENTOS METÁLICOS

Código	Descripción	Clase Logística	Precio €/ml
710811	Perfil galvanizado para remates de impermeabilización en cubiertas de 2 m de largo	A	3,00



Perfil galvanizado

5.1.1.4 GRÁNULO MINERAL

Código	Descripción	Presentación	Clase Logística	Precio €/kg
700081	Gris negro (pizarra natural)	10 kg	B	1,08
700001	Gris claro (pizarra)		B	
700011	Verde (pizarra)		B	1,98
700091	Rojo (pizarra)		B	1,72
700092	Blanco (pizarra)		B	2,05



Autoprotecciones minerales

5.1.1.5 VARIOS

Código	Nombre comercial	Descripción	Clase Logística	Precio
710280	DANOGREEN® Sedum NUOVO	Alfombra vegetal para cubiertas extensivas con 12 variedades diferentes de sedum	BP	37,50 €/m ²
710081	Soplete	Soplete con manguera de 10 m de longitud	C	253,01 €/ud



DANOGREEN Sedum



Soplete

Clase logística

A.- Productos en stock, disponibilidad inmediata; B.- Productos en stock, disponibilidad máxima en menos de 5 días.

C.- Productos habitualmente en stock, disponibilidad máxima en menos de 10 días; BP.- Productos disponibles bajo pedido, consulte pedido mínimo y plazo.



IMPERMEABILIZACIÓN SINTÉTICA PVC-DANOPOL

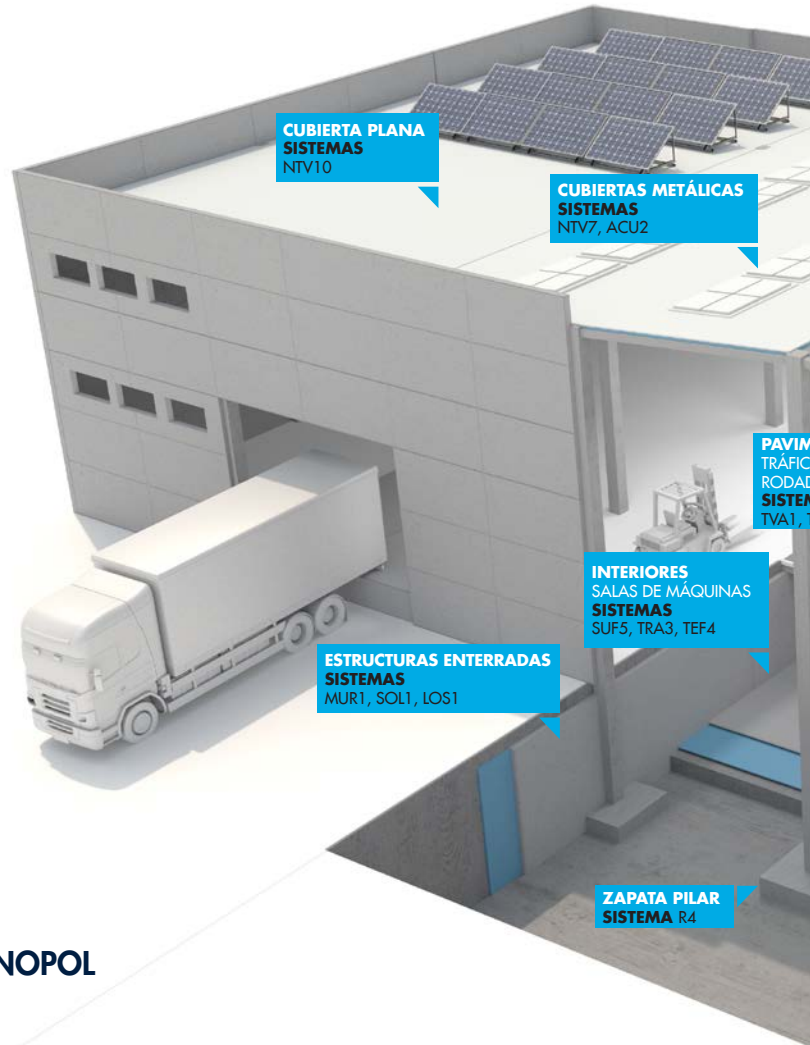

1.3 IMPERMEABILIZACIÓN SINTÉTICA PVC - DANOPOL

1.3.1 PVC MALLA POLIÉSTER

Código	Nombre comercial	Dimensiones (m)	Espesor (mm)	m ²		Clase Logística	Precio €/m ²
				Rollo	Palet		
210067	DANOPOL® HS 1,2 LIGHT GREY	1,08 x 25	1,2	27,00	270,00	B	15,49
210032		1,80 x 20		36,00	540,00	A	15,24
210077	DANOPOL® HS 1,5 LIGHT GREY	1,08 x 20	1,5	21,60	216,00	B	18,56
210033		1,80 x 15		27,00	405,00	A	18,24
210072	DANOPOL® HS 1,8 LIGHT GREY	1,08 x 17	1,8	18,36	293,76	BP	21,70
210034		1,80 x 13		23,40	351,00	BP	21,32
210003	DANOPOL® HS 1,2 COOL ROOFING	1,08 x 25	1,2	27,00	270,00	BP	19,54
210001		1,80 x 20		36,00	540,00	B	19,17
210071	DANOPOL® HS 1,5 COOL ROOFING	1,08 x 20	1,5	21,60	345,60	C	21,80
210053		1,80 x 15		27,00	405,00	A	21,40
210057	DANOPOL® HS 1,8 COOL ROOFING	1,80 x 13	1,8	23,40	351,00	BP	25,01



DANOPOL HS Light Grey



DANOPOL HS Cool Roofing

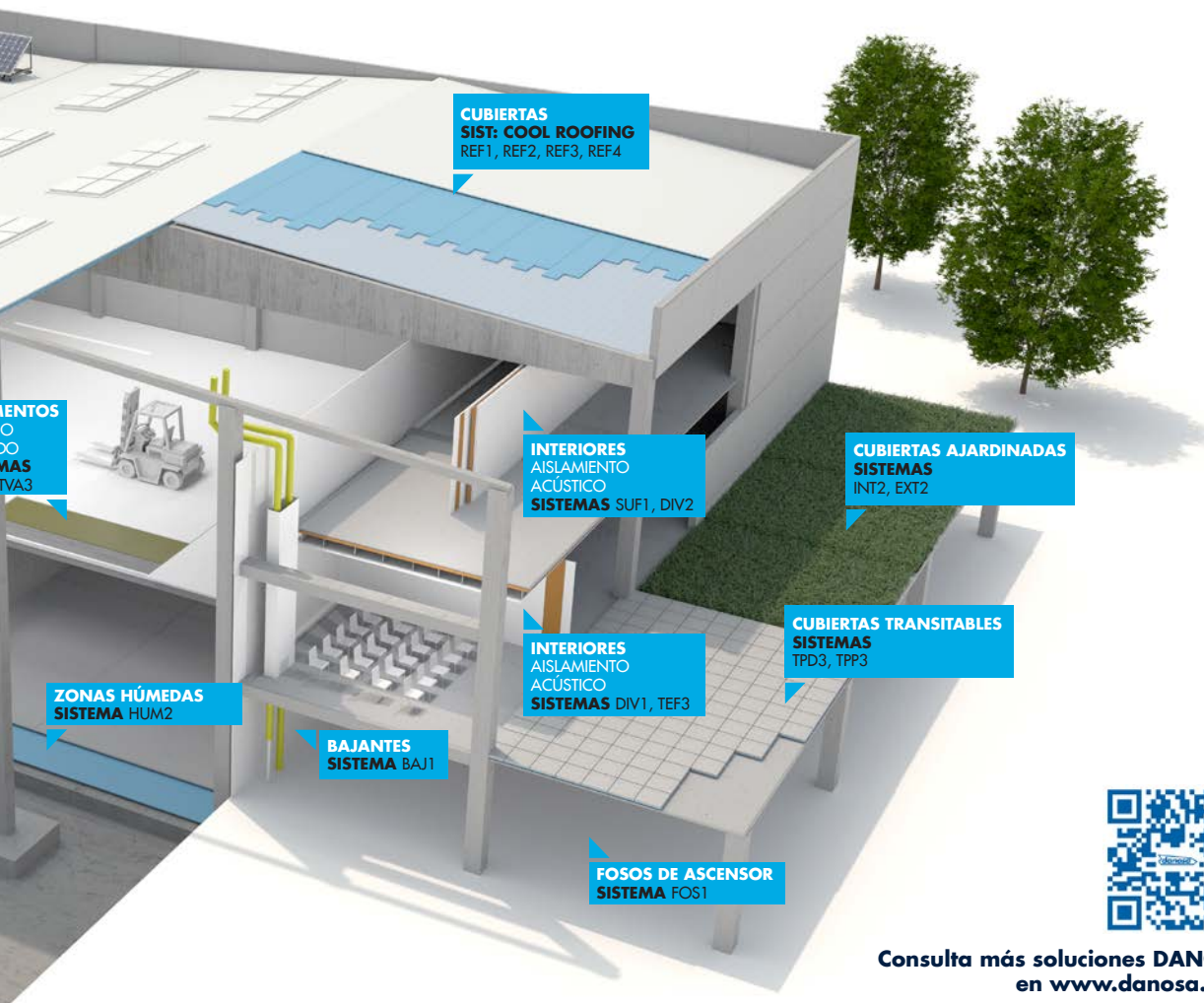

Consulta más soluciones DANOSA en www.danosa.com

• LÁMINAS DE ALTAS PRESTACIONES

Código	Nombre comercial	Dimensiones (m)	Espesor (mm)	m ²		Clase Logística	Precio €/m ²
				Rollo	Palet		
210295	DANOPOL+® HS 1,2 DARK GREY ANTHRACITE	1,08 x 25	1,2	27,00	270,00	BP	18,72
210004		1,80 x 20		36,00	540,00	BP	17,47
210285	DANOPOL+® HS 1,5 DARK GREY ANTHRACITE	1,08 x 20	1,5	21,60	345,60	C	21,38
210049		1,80 x 15		27,00	405,00	C	21,00
210255	DANOPOL+® HS 1,8 DARK GREY ANTHRACITE	1,08 x 17	1,8	18,36	183,60	C	26,31
210074		1,80 x 13		23,40	351,00	BP	24,49

ETE 1

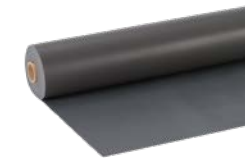

DANOPOL+ HS Dark Grey Anthracite

• LÁMINAS PARA AGUA POTABLE

Código	Nombre comercial	Dimensiones (m)	Espesor (mm)	m ²		Clase Logística	Precio €/m ²
				Rollo	Palet		
210079	DANOPOL® DW HS 1,2 Bio (incorpora biocidas en su formulación)	1,80 x 20	1,2	36,00	540,00	C	19,69

ETE 3



DANOPOL DW HS

Clase logística

A.- Productos en stock, disponibilidad inmediata; B.- Productos en stock, disponibilidad máxima en menos de 5 días.

C.- Productos habitualmente en stock, disponibilidad máxima en menos de 10 días; BP.- Productos disponibles bajo pedido, consulte pedido mínimo y plazo.



1.3.2 PVC VELO DE VIDRIO

Código	Nombre comercial	Dimensiones (m)	Espesor (mm)	m ²		Clase Logística	Precio €/m ²
				Rollo	Palet		
210027	DANOPOL® FV 1,2 LIGHT GREY 	1,80 x 20	1,2	36,00	540,00	A	13,92
210029	DANOPOL® FV 1,5 LIGHT GREY 	1,80 x 15	1,5	27,00	405,00	A	16,70
210030	DANOPOL® FV 1,8 LIGHT GREY 	1,80 x 13	1,8	23,40	351,00	BP	19,54
210042	DANOPOL® NI FV 1,2 (No intemperie) 	1,80 x 20	1,2	36,00	540,00	B	13,52
210205	DANOPOL+® FV 1.5 DARK GREY ANTHRACITE 	1,80 x 15	1,5	27,00	405	C	21,08



DANOPOL FV Light Grey



DANOPOL NI FV

Certificados

(1) Dispone de Evaluación Técnica Europea: E.T.E. "DANOPOL HS FM";

(2) Dispone de Documento Idoneidad Técnica: D.I.T. "DANOPOL Pendiente Cero"

(3) Certificados de potabilidad de aguas: cumple con normativa europea No 10/2011 y cumple con real decreto RD 140/2003.

1.3.3 PVC FLEECEBACKED

Código	Nombre comercial	Dimensiones (m)	Espesor (mm)	m ²		Clase Logística	Precio €/m ²
				Rollo	Palet		
210302	DANOPOL® HSF 1.5 LIGHT GREY 	1,80 x 15	1,5	27,00	324	C	21,68
210312	DANOPOL+® HSF 1.5 DARK GREY ANTHRACITE 					C	31,71
210322	DANOPOL+® HSF 1.8 DARK GREY ANTHRACITE 	1,80 x 13	1,8	23,40	280,8	C	34,23
210040	DANOPOL® HSF 1.5 COOL ROOFING 	1,80 x 15	1,5	27,00	324	BP	25,46



DANOPOL HSF

Certificados

(1) Dispone de E.T.E. "DANOPOL HS FM"

1.3.4 PVC SIN ARMADURA

Código	Nombre comercial	Dimensiones (m)	Espesor (mm)	m ²		Clase Logística	Precio €/m ²
				Rollo	Palet		
210043	DANOPOL® H 1,5 LIGHT GREY 	1,00 x 20	1,5	20,00	300,00	C	23,05
210044	DANOPOL® H 1,5 DARK GREY ANTHRACITE 	1,00 x 20		20,00	300,00	C	31,66
210073	DANOPOL® H 1,5 COOL ROOFING 	1,00 x 20		20,00	300,00	C	31,96
210008	Membrana H 0,8 Negra	1,50 x 20	0,8	30,00	750,00	B	6,86
210048	Membrana H 1,2 Negra	2,00 x 20	1,2	40,00	720,00	C	13,26
210070	DANOPOL® 250 Barrera de Vapor	2,50 x 60	0,25	150,00	5250,00	C	3,63



DANOPOL H Light Grey



Membrana H Negra

• LÁMINAS PARA AGUA POTABLE

Código	Nombre comercial	Dimensiones (m)	Espesor (mm)	m ²		Clase Logística	Precio €/m ²
				Rollo	Palet		
210058	DANOPOL® DW H 1,2 	2,00 x 20	1,2	40,00	720,00	C	19,38



DANOPOL DW H

Certificados

(3) Certificados de potabilidad de aguas: cumple con normativa europea No 10/2011 y cumple con real decreto RD 140/2003.



5.1.2.1 AUXILIARES IMPERMEABILIZACIÓN SINTÉTICA PVC

• Cazoleta salida horizontal

Código	Nombre comercial	Clase Logística	Precio €/ud
710257	Cazoleta lateral PVC 65x100x425 mm c/curva ø80 mm	C	36,98
710229	Cazoleta lateral PVC 65x100x425 mm c/curva ø100 mm	C	37,91



Cazoleta lateral PVC

• Pasatubos

Código	Nombre comercial	Clase Logística	Precio €/ud
710258	Pasatubos para PVC 75-125 mm	C	17,94



Pasatubos

• Perfiles colaminados

Código	Nombre comercial	Clase Logística	Precio
210083	Chapa colaminada LIGHT GREY 2m x 1m=2m ²	B	48,45 €/m ²
210124	Perfil colaminado A LIGHT GREY (Plano) Piezas de 2 m de largo	B	3,97 €/ml
210125	Perfil colaminado B LIGHT GREY (Con pestaña) Piezas de 2 m de largo	B	3,66 €/ml
710704	Perfil colaminado C LIGHT GREY (Ángulo de remate con goterón) Piezas de 2 m de largo	C	6,12 €/ml
321993	Chapa colaminada PVC ANTHRACITE 2m x 1m=2m ²	B	55,59 €/m ²
710707	Perfil colaminado A DARK GREY ANTHRACITE (Plano) Piezas de 2 m de largo	C	4,56 €/ml
710708	Perfil colaminado B DARK GREY ANTHRACITE (Con pestaña) Piezas de 2 m de largo	C	4,23 €/ml
710709	Perfil colaminado C DARK GREY ANTHRACITE (Ángulo de remate con goterón) Piezas de 2 m de largo	C	7,06 €/ml
210130	Chapa colaminada COOL ROOFING 2m x 1m=2m ²	BP	55,72 €/m ²
210128	Perfil colaminado A COOL ROOFING (Plano) Piezas de 2 m de largo	BP	4,56 €/ml
210127	Perfil colaminado B COOL ROOFING (Con pestaña) Piezas de 2 m de largo	BP	4,23 €/ml
210126	Perfil colaminado C COOL ROOFING (Ángulo de remate con goterón) Piezas de 2 m de largo	BP	7,06 €/ml



Perfil colaminado tipo A



Perfil colaminado tipo B



Perfil colaminado tipo C

• Esquinas

Código	Nombre comercial	Clase Logística	Precio €/ud
710254	Esquina interna en PVC LIGHT GREY	B	1,99
710255	Esquina externa en PVC LIGHT GREY	B	2,43
710264	Esquina interna en PVC DARK GREY ANTHRACITE	C	2,30
710265	Esquina externa en PVC DARK GREY ANTHRACITE	C	2,81
710261	Esquina interna en PVC COOL ROOFING	C	2,53
710262	Esquina externa en PVC COOL ROOFING	C	2,95



Esquina interna | externa

Clase logística

A.- Productos en stock, disponibilidad inmediata; B.- Productos en stock, disponibilidad máxima en menos de 5 días.

C.- Productos habitualmente en stock, disponibilidad máxima en menos de 10 días; BP.- Productos disponibles bajo pedido, consulte pedido mínimo y plazo.



• Disolvente/Sellador/PVC Líquido

Código	Nombre comercial	Presentación	Clase Logística	Precio
710703	ELASTYDAN® PU 40 Gris	Caja 12 cartuchos (300 ml/cartucho)	B	8,29 €/ud
710710		Caja 12 cartuchos (600 ml/cartucho)	B	11,12 €/ud
750001	THF®	Envase 5 L	C	26,90 €/L
710711	DANOPOL® PVC Líquido LIGHT GREY	Envase 1 L	C	45,38 €/L
710712	DANOPOL® PVC Líquido DARK GREY ANTHRACITE	Envase 1 L	C	
710713	DANOPOL® PVC Líquido COOL ROOFING	Envase 1 L	C	52,20 €/L



DANOPOL PVC Líquido
ELASTYDAN PU 40 Gris
THF

• Adhesivo

Código	Nombre comercial	Presentación	Rendimiento	Clase Logística	Precio €/L
206003	DANOPOL® Adhesive	Envase 5 L	150 - 200 g/m ² por capa	C	12,04
206002		Envase 24 L		C	11,31



DANOPOL ADHESIVE

• Perfil estético

Código	Nombre comercial	Clase Logística	Precio €/ml
320131	Alpha Profile DG ANTHRACITE 4 ml/ud	C	11,05



ALPHA PROFILE

• Banda de refuerzo

Código	Nombre comercial	Dimensiones (m)	Clase Logística	Precio €/ml
210145	DANOPOL® HS 1.5 COVERSTRIP LIGHT GREY	0,216 x 20	BP	3,76
210245	DANOPOL+® HS 1.5 COVERSTRIP DG ANTHRACITE	0,216 x 20	BP	5,48
210050	DANOPOL® HS 1.5 COVERSTRIP COOL ROOFING	0,216 x 20	BP	4,48

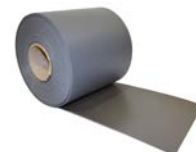

DANOPOL HS 1.5 COVERSTRIP

• Cazoleta salida vertical

Código	Nombre comercial	Clase Logística	Precio €/ud
710250	Cazoleta PVC de ø80 mm con paragravillas	C	20,90
710241	Cazoleta PVC de ø90 mm con paragravillas	B	21,28
710251	Cazoleta PVC de ø100 mm con paragravillas	B	21,40
710252	Cazoleta PVC de ø110 mm con paragravillas	B	23,13
710253	Cazoleta PVC de ø125 mm con paragravillas	C	24,15
710249	Cazoleta PVC de ø160 mm con paragravillas	C	25,54



Cazoleta PVC

** Suministros en cajas completas 5 Ud/Caja

5.9 VELOS

Código	Nombre comercial	Descripción	Dimensiones (m)	Clase Logística	Precio €/m ²
710002	DANECRAN® 100 (velo de vidrio 100gr)	Capa separadora entre soporte y membrana impermeabilizante	Rollos de 200x1m	B	1,24



DANECRAN 100



SOLUCIONES DE IMPERMEABILIZACIÓN SINTÉTICA PVC

CUBIERTA DECK ACÚSTICA

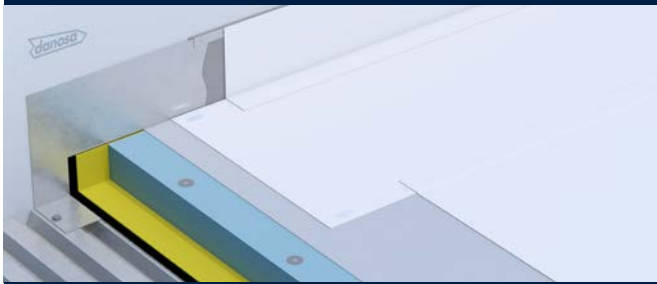

SISTEMA ACU2

DEPÓSITOS DE AGUA POTABLE

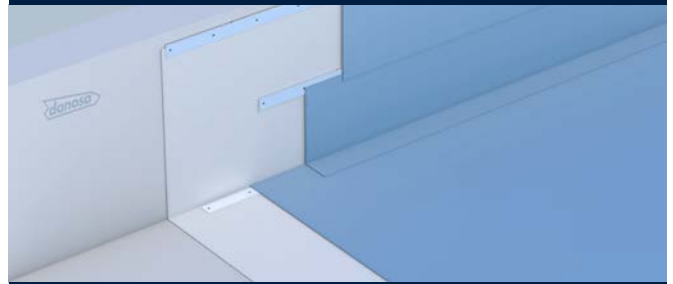

SISTEMA DEP1

CUBIERTA PLANA AJARDINADA EXTENSIVA

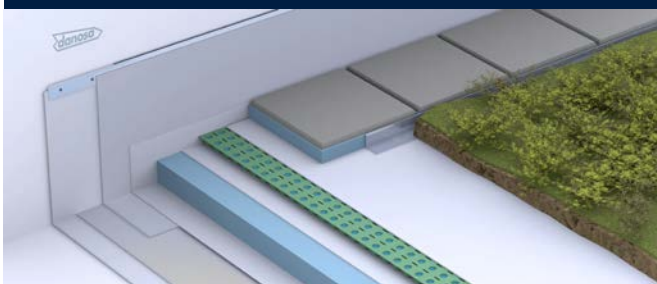

SISTEMA EXT2

CUBIERTA PLANA INVERTIDA NO TRANSITABLE

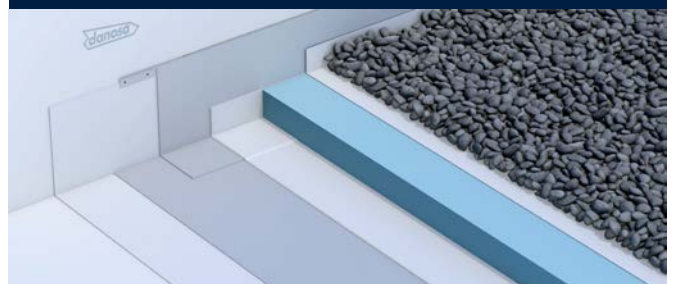

SISTEMA NTG3

CUBIERTA DECK NO TRANSITABLE



SISTEMA NTV7

CUBIERTA PLANA CON PVC ADHERIDO

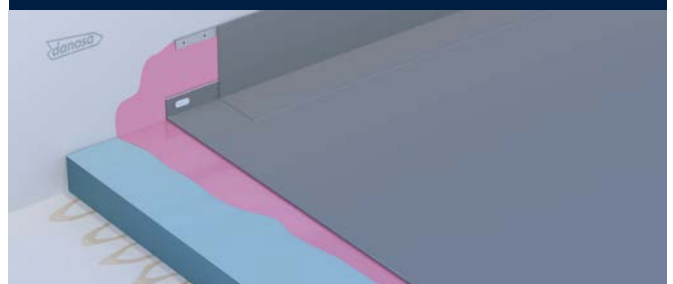

SISTEMA NTV10

CUBIERTA PLANA TRANSITABLE USO PRIVADO



SISTEMA TPP3

CUBIERTA PLANA REFLECTANTE



SISTEMA REF1

Consulta más soluciones DANOSA en www.danosa.com



Clase logística

A.- Productos en stock, disponibilidad inmediata; B.- Productos en stock, disponibilidad máxima en menos de 5 días.
C.- Productos habitualmente en stock, disponibilidad máxima en menos de 10 días; BP.- Productos disponibles bajo pedido, consulte pedido mínimo y plazo.



IMPERMEABILIZACIÓN LÍQUIDA

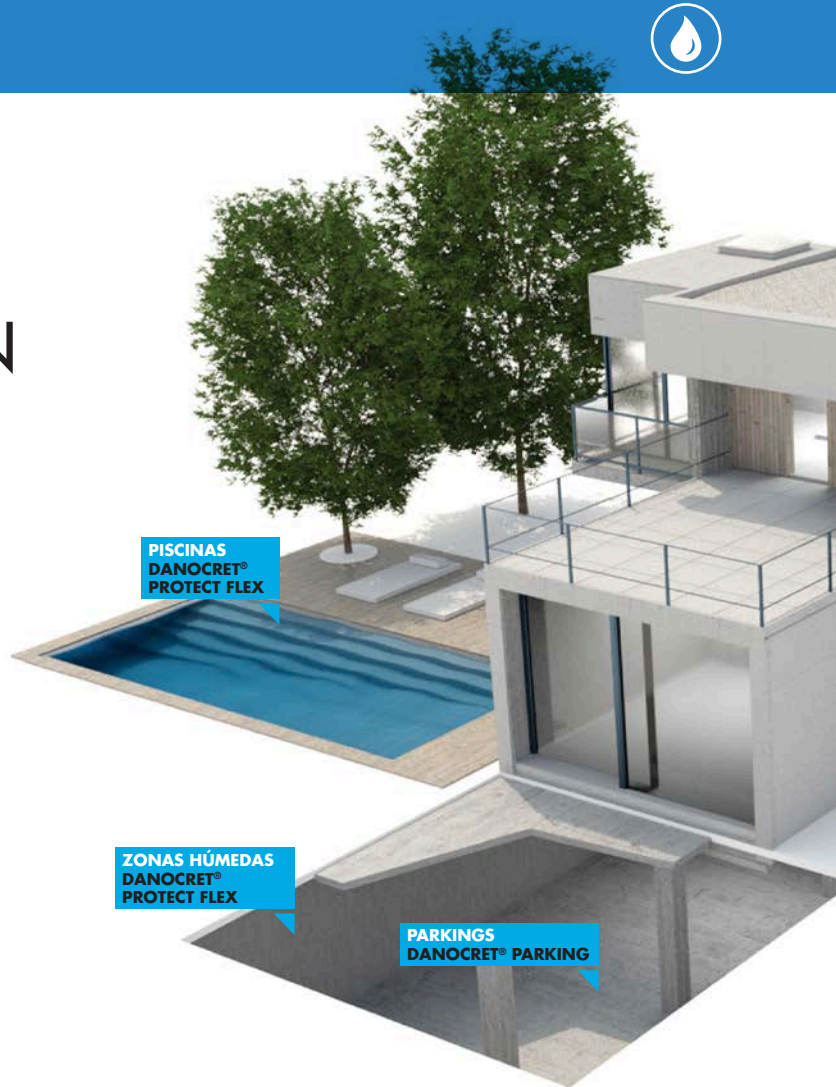

1.4 IMPERMEABILIZACIÓN LÍQUIDA

1.4.1 REVESTIMIENTOS DE BASE ACRÍLICA

Código	Color	Nombre comercial	Descripción	Volumen (kg)	Envases/Palet	Clase Logística	Precio €/kg
724010	Blanco	REVESTIDAN® Water Stop	Revestimiento elástico para re-impermeabilización de cubiertas resistente a la intemperie.	5	84	C	4,20
724012	Gris					C	
724014	Rojo					C	
724009	Blanco			20	33	A	3,89
724011	Gris					A	
724013	Rojo					A	
724016	Blanco	REVESTIDAN® Water Stop Fiber	Revestimiento elástico impermeabilizante, de consistencia pastosa armado con fibras de alta tenacidad. Uso exclusivo para intemperie.	5	84	C	4,36
724018	Gris					C	
724020	Rojo					C	
724015	Blanco			20	33	B	4,15
724017	Gris					B	
724019	Rojo					B	



REVESTIDAN Water Stop



REVESTIDAN Water Stop Fiber



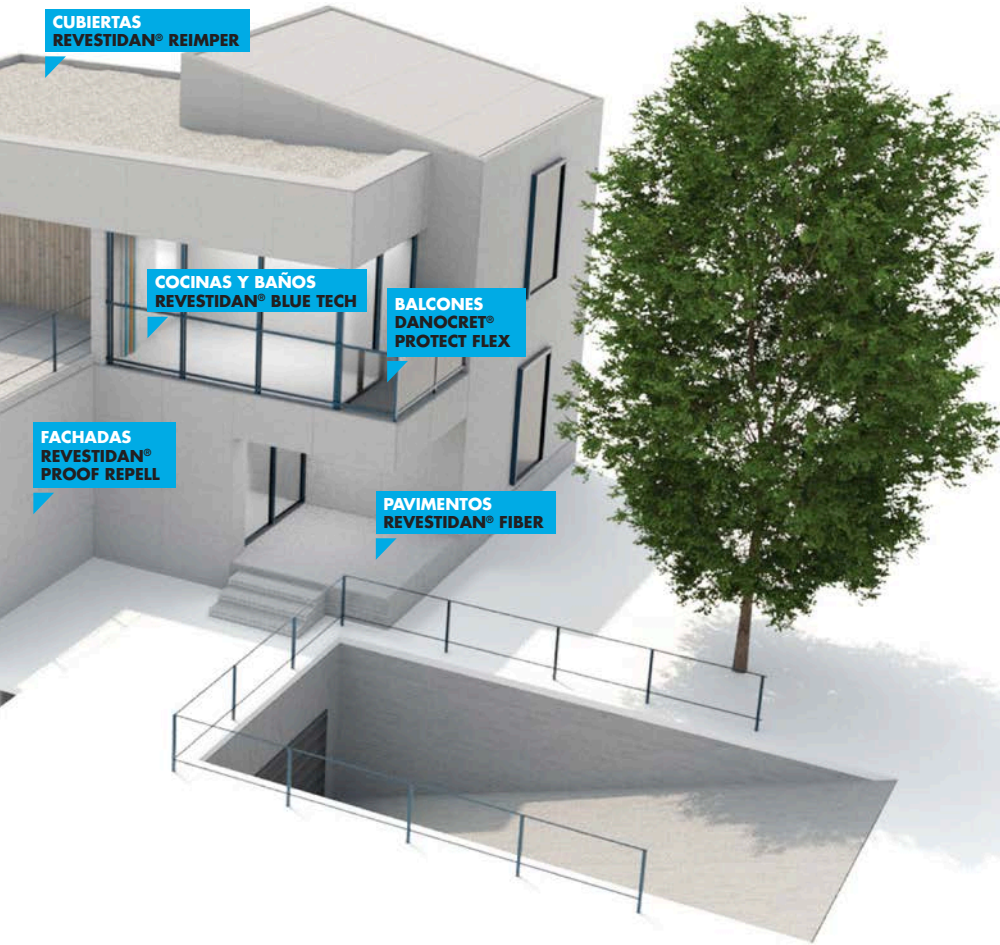

Consulta más soluciones DANOSA en www.danosa.com



1.4.2 REVESTIMIENTOS DE BASE ACRÍLICA POLIURETANO

Código	Color	Nombre comercial	Descripción	Volumen (kg)	Envases/Palet	Clase Logística	Precio €/kg
725017	Rojo	REVESTIDAN® Protect	Membrana líquida para impermeabilización y rehabilitación de cubiertas con poliuretano híbrido.	5	80	BP	8,98
725015	Gris					BP	
725018	Rojo			20	27	C	8,66
725016	Gris					A	
725019	Blanco	REVESTIDAN® Protect Cool Roofing	Membrana líquida para impermeabilización y rehabilitación de cubiertas con poliuretano híbrido de color blanco ultrarreflectante.	5	80	BP	9,24
725020				20	27	A	8,93
725001	Rojo	REVESTIDAN® Protect Max	Membrana líquida en dispersión acuosa de tecnología híbrida acrílica/poliuretano que, una vez seca, forma una película elástica, impermeable y resistente a los rayos UV.	5	80	BP	9,87
725002	Gris					BP	
725011	Rojo			20	27	BP	9,45
725012	Gris					B	
725003	Blanco	REVESTIDAN® Protect Max Cool Roofing	Membrana líquida en dispersión acuosa de tecnología híbrida acrílica/poliuretano que, una vez seca, forma una película elástica, impermeable y resistente a los rayos UV de color blanco ultrarreflectante.	5	80	BP	9,98
725013				20	27	B	9,71



REVESTIDAN Protect



REVESTIDAN Protect Max



REVESTIDAN Protect Max Cool Roofing



YouTube

Clase logística

A.- Productos en stock, disponibilidad inmediata; B.- Productos en stock, disponibilidad máxima en menos de 5 días.

C.- Productos habitualmente en stock, disponibilidad máxima en menos de 10 días; BP.- Productos disponibles bajo pedido, consulte pedido mínimo y plazo.



1.4.3 REVESTIMIENTOS DE BASE POLIURETANO

Código	Nombre comercial	Descripción	Volumen (kg)	Clase Logística	Precio €/kg
750705	DANOPUR® PT	Membrana líquida impermeabilizante y de protección, de poliuretano monocomponente de aplicación en frío, elástica, apta para tráfico peatonal y de fácil aplicación.	25	C	8,12
750703	DANOPUR® HT Gris	Membrana líquida impermeabilizante y de protección, de poliuretano monocomponente de aplicación en frío, de alta elasticidad, resistente a raíces y de fácil aplicación	6	C	10,96
750704			25	C	10,11
750706	DANOPUR® LT Gris	Membrana líquida de poliuretano alifático monocomponente, de aplicación en frío, estable a los rayos UV y de gran elasticidad. Para protección de DANOPUR HT al tráfico ligero. Color: RAL 7001	10	C	36,67
750707	DANOPUR® LT Transparente	Membrana líquida de poliuretano alifático monocomponente, de aplicación en frío, estable a los rayos UV y de gran elasticidad. Para protección de DANOPUR HT al tráfico ligero. Color: Transparente	10	BP	36,12
720081	REVESTIDAN® FINISH Negro	Impermeabilizante líquido de poliuretano para ejecución de remates de impermeabilización	Bidones de 6 kg	C	16,23
720082	REVESTIDAN® FINISH Gris				16,93
720083	REVESTIDAN® FINISH Blanco				21,76



DANOPUR PT



DANOPUR LT Gris



REVESTIDAN Finish

1.4.4 REVESTIMIENTOS DE BASE RESINA DE LÁTEX

Código	Nombre comercial	Descripción	Volumen (kg)	Envases/Palet	Clase Logística	Precio €/kg
724001	REVESTIDAN® Blue Tech	Membrana líquida elástica a base de resina de latex para impermeabilizar superficies verticales y horizontales	5	80	C	9,41
724002			20	27	B	9,10



YouTube



REVESTIDAN Blue Tech

1.4.5 MASILLAS ELÁSTICAS Y ESPUMAS

Código	Nombre comercial	Descripción	Presentación	Clase Logística	Precio €/ud
710703	ELASTYDAN® PU 40 Gris	Masilla elástica multiuso a base de poliuretano monocomponente de elasticidad permanente	Cajas de 12 cartuchos (300 ml/cartucho)	B	8,29
710710			Cajas de 12 cartuchos (600 ml/cartucho)	B	11,12



ELASTYDAN PU



1.4.9 IMPRIMACIONES

Código	Nombre comercial	Descripción	Cantidad	Clase Logística	Precio €/kg
750501	DANOPRIMER® W	Tapaporos o capa de regularización para preparar los soportes	5 L	B	9,79
750504	DANOPRIMER® PU	Imprimación de poliuretano, de excelente adherencia y elevada resistencia al impacto. Exenta de disolventes y de baja viscosidad	5 kg	C	17,46
750828	DANOPRIMER® RPU	Resina de puente de unión para morteros y yesos	5 kg	C	11,41
-	KIT DANOPRIMER® EPS		10 kg	A	17,82
750403	DANOPRIMER® EPS COMP. A	Imprimación epoxi bicomponente, exenta de disolventes, curado rápido a bajas temperaturas, barrera de vapor para soportes húmedos, compatible con sistemas DANOCOAT® y DANOPUR®.	7 kg	A	-
750404	DANOPRIMER® EPS COMP. B		3 kg	A	-
-	KIT DANOPRIMER® EP		10 kg	A	19,95
750508	DANOPRIMER® EP COMP. A	Imprimación epoxi bicomponente, exenta de disolventes, curado rápido a bajas temperaturas, compatible con sistemas DANOCOAT® y DANOPUR®.	6,3 kg	A	-
750514	DANOPRIMER® EP COMP. B		3,7 kg	A	-
-	KIT DANOPRIMER® PU2K		10 kg	A	14,62
750518	DANOPRIMER® PU2K COMP. A	Imprimación de poliuretano bicomponente, exenta de disolventes y elevada adherencia para soportes bituminosos y minerales, compatible con los sistemas DANOCOAT® y DANOPUR®.	5,5 kg	A	-
750519	DANOPRIMER® PU2K COMP. B		4,5 kg	A	-



DANOPRIMER W



DANOPRIMER PU



DANOPRIMER PU2K



DANOPRIMER PU2K

Clase logística

A.- Productos en stock, disponibilidad inmediata; B.- Productos en stock, disponibilidad máxima en menos de 5 días.

C.- Productos habitualmente en stock, disponibilidad máxima en menos de 10 días; BP.- Productos disponibles bajo pedido, consulte pedido mínimo y plazo.



5.9 MALLAS, ARMADURAS, BANDAS Y VARIOS

Código	Nombre comercial	Dimensiones (m)	Presentación	Clase Logística	Precio
710100	DANOTHERM® Malla 160 FV	1,10 x 50	35 rollos/palet	A	1,52 €/m ²
770006	Malla FV 60	1,00 x 50	25 rollos/palet	A	1,01 €/m ²
770050	DANOMAT® 100	1,00 x 50	48 rollos/palet	C	1,50 €/m ²
770051	Velo DANOFLEECE® 50	1,00 x 50	40 rollos/palet	C	4,80 €/m ²
770052	Banda DANOFLEECE®	0,20 x 50	160 rollos/palet	C	5,50 €/m ²
770013	DANOBAND® Butyl	0,08 x 20	8 rollos/caja	C	2,01 €/ml
770014		0,15 x 20	4 rollos/caja	C	4,53 €/ml



Malla FV 60



DANOMAT 100



DANOBAND® Butyl

• VARIOS

Código	Nombre comercial	Descripción	Presentación	Clase Logística	Precio €/saco
750511	DANOQUARTZ SP49	Arena de sílice	Sacos 25 kg	C	5,10



SOLUCIONES DE IMPERMEABILIZACIÓN LÍQUIDA Y CEMENTOSA



FOSO DE ASCENSOR



SISTEMA FOS1

DANOCRET® PROTECT FLEX

ZONAS HÚMEDAS EN INTERIOR DE EDIFICIO

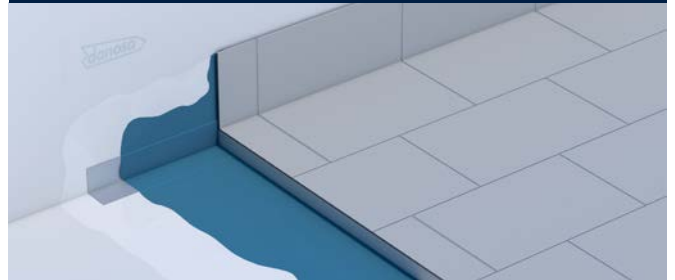

SISTEMA HUM2

REVESTIDAN® BLUE TECH

PISCINAS DE OBRA NUEVA CON MEMBRANA IMPERMEABLE

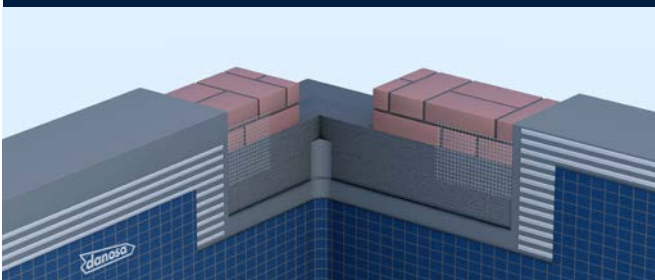

SISTEMA PFE8

DANOCRET® PROTECT FLEX

IMPERMEABILIZACIÓN DE REMONTE CAPILAR



SISTEMA CAP1

DANOCRET® PROTECT FLEX

IMPERMEABILIZACIÓN DE ALFÉIZARES



SISTEMA ALF1

REVESTIDAN® BLUE TECH

REHABILITACIÓN DE FACHADAS

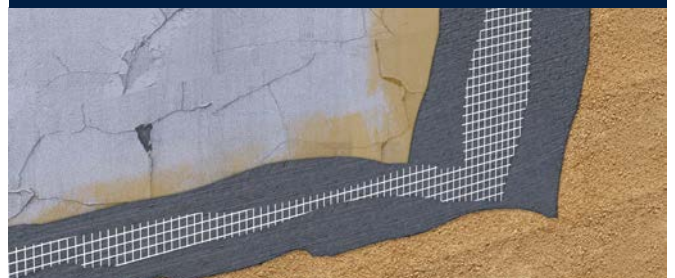

SISTEMA RFCH5

DANOPRIMER® RPU

CUBIERTA PLANA TRANSITABLE USO PÚBLICO



SISTEMA TPC5

DANOPUR® PT

CUBIERTA PLANA TRANSITABLE USO PRIVADO



SISTEMA TPC6

DANOPUR® LT TRANSPARENTE

Consulta más soluciones DANOSA en www.danosa.com



Clase logística

A.- Productos en stock, disponibilidad inmediata; B.- Productos en stock, disponibilidad máxima en menos de 5 días.
C.- Productos habitualmente en stock, disponibilidad máxima en menos de 10 días; BP.- Productos disponibles bajo pedido, consulte pedido mínimo y plazo.

2.1

AISLAMIENTO ACÚSTICO





2.1 AISLAMIENTO ACÚSTICO

2.1.1 MATERIALES ELÁSTICOS PARA DISMINUIR RUIDO DE IMPACTO

• 2.1.1.1 BAJO MORTERO

Código	Nombre comercial	Usos	Espesor (mm)	Dimensiones (m)	Ø rollo (m)	m ² /camión	Clase Logística	Precio
620015	IMPACTODAN® 5	Lámina flexible de polietileno reticulado para aislamiento acústico a ruido de impacto.	5	1,00 x 15	0,33	-	B	3,07 €/m ²
620005				2,00 x 50	0,60	10000	A	2,54 €/m ²
620017	IMPACTODAN® 10		10	2,00 x 25	0,60	5000	A	4,80 €/m ²
620042	Desolidarizador de muros	Uniones elásticas entre elementos verticales y forjados.	10	0,15 x 12,5	-	-	B	2,13 €/ml
620044	Desolidarizador perimetral 200	Separación elástica entre mortero y elementos verticales.	3	0,2 x 25	-	-	B	2,11 €/ml
620045	Cinta de solape 70	Sellado de juntas entre láminas IMPACTODAN®.	3	0,07 x 25	-	-	B	0,87 €/ml



IMPACTODAN



Desolidarizador de muros

Certificados

(1) Dispone de D.I.T. "Sistema amortiguador de ruido de impacto. IMPACTODAN"

• 2.1.1.2 BAJO ACABADO

Código	Nombre comercial	Usos	Espesor (mm)	Dimensiones (m)	Presentación	Clase Logística	Precio €/m ²
620031	CONFORDAN® ECO	Alta durabilidad en suelos de madera.	2,5	1,00 x 25	-	C	2,14
620032	CONFORDAN® AL	Sistemas de calefacción por radiadores en suelos de madera.	3	0,95 x 15	-	B	4,35
620051	CONFORDAN® BT	Altas prestaciones acústicas en suelos de madera.	3	1,06 x 25	-	BP	3,47
610201	CONFORDAN® 900	Material antiresonante para la sonoridad de tarima flotante. Lámina antiresonante entre yeso laminado.	4	0,92 x 10	16 rollos/palet	C	16,17
610203	CONFORDAN® 900 HS	Membrana bicapa para aislamiento acústico de elementos rígidos y ruido de impacto.	3,9	0,92 x 10	16 rollos/palet	C	17,19



CONFORDAN BT



CONFORDAN 900 HS

Clase logística

A.- Productos en stock, disponibilidad inmediata; B.- Productos en stock, disponibilidad máxima en menos de 5 días.

C.- Productos habitualmente en stock, disponibilidad máxima en menos de 10 días; BP.- Productos disponibles bajo pedido, consulte pedido mínimo y plazo.



2.1.2 M.A.D. MEMBRANA ACÚSTICA DANOSA PROPIAS DE ELEMENTOS RÍGIDOS LIGEROS

• 2.1.2.1 M.A.D.

Lámina bituminosa para aislamiento acústico de bajas frecuencias.

Código	Nombre comercial	Espesor (mm)	Dimensiones (m)	m ² /palet	Clase Logística	Precio €/m ²
610034	M.A.D. 2	2	12,00 x 1/rollo	336	B	6,24
610038	M.A.D. 3	3	9,00 x 1/rollo	252	B	7,80
610035	M.A.D. 4	4	6,00 x 1/rollo	168	A	9,41
610036	M.A.D. 4 Autoadhesiva				B	12,86
610017*	M.A.D. 4 Autoadhesiva en placas		1 x 1,20/placa	150	B	13,29
610011	M.A.D. 6	6	4,50 x 1/rollo	112,5	C	14,02
610018	M.A.D. 6 Autoadhesiva			126	C	18,09

* Este material se suministra exclusivamente en palets completos.

• 2.1.2.2 M.A.D. PRO - RESISTENTE AL FUEGO

Lámina bicapa bituminosa para aislamiento acústico de bajas frecuencias.

Código	Nombre comercial	Espesor (mm)	Dimensiones (m)	m ² /palet	Clase Logística	Precio €/m ²
610041	M.A.D. PRO 50 NUEVO	3	9,00 x 1/rollo	252	B	10,06
610042	M.A.D. PRO 70 NUEVO	4	6,00 x 1/rollo	168	A	12,02
610044	M.A.D. PRO 70 Autoadhesiva NUEVO				B	15,59
610045	M.A.D. PRO 100 NUEVO	6	4,50 x 1/rollo	112,5	C	14,11

* Este material se suministra exclusivamente en palets completos.



M.A.D.



M.A.D. Autoadhesiva en placas



M.A.D. PRO



2.1.3 PANELES MULTICAPA. PARA AISLAMIENTO A BAJAS, MEDIAS Y ALTAS FRECUENCIAS

2.1.3.1 ACUSTIDAN - DANOFON

Código	Nombre comercial	Descripción	Espesor (mm)	Dimensiones (m)	m ² /palet	Clase Logística	Precio €/m ²
610090	DANOFON®	Panel multicapa para aislamiento en medianeras, viviendas, hoteles...	28	6,00 x 1/rollo	54	B	26,85
610083	ACUSTIDAN® 16/2	Panel bicapa para aislamiento en trasdosados.	18	6,00 x 1/rollo	72	B	16,22
610080	ACUSTIDAN® 16/4		20	6,00 x 1/rollo	72	B	19,62



ACUSTIDAN

2.1.3.2 SONODAN

Código	Nombre comercial	Descripción	Espesor (mm)	Dimensiones (m)	m ² /palet	Clase Logística	Precio €/m ²
610060*	SONODAN® PLUS AUTOADHESIVO	Panel multicapa para aislamiento de unión autoadhesiva.	40	1,20 x 1/panel	48	B	57,37

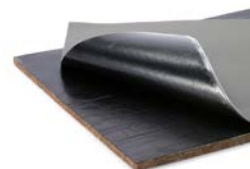

SONODAN PLUS AUTOADHESIVO

* Este material se suministra exclusivamente en palets completos.

2.1.3.3 ACUSTIDAN PRO - RESISTENTE AL FUEGO

Panel tricapa para aislamiento en trasdosados de altas prestaciones acústicas.

Código	Nombre comercial	Espesor (mm)	Dimensiones (m)	m ² /palet	Clase Logística	Precio €/m ²
610087	ACUSTIDAN® PRO 12/3 NUEVO	15	6,00 x 1/rollo	72	B	19,93



ACUSTIDAN PRO

2.1.4 FONODAN

MATERIALES ANTIRESONANTES Y AMORTIGUANTES PARA DISMINUIR IMPACTOS Y VIBRACIONES

Código	Nombre comercial	Descripción	Espesor (mm)	Dimensiones (m)	Presentación	Clase Logística	Precio €/ml
610207	FONODAN® BJ	Banda acústica para la mejora de ruido de bajantes.	4	0,47 x 10	32 rollos/palet	A	9,16
610202	FONODAN® 50	Banda acústica para la mejora de la estructura del yeso laminado.	4	0,046 x 10	7 rollos/caja	B	1,39
610208	FONODAN® 70	Banda para aislar tuberías y tubos sifónicos.	4	0,066 x 10	4 rollos/caja	C	1,66
610209	FONODAN® 130	Banda para refuerzo de codos y entranques.	4	0,132 x 10	4 rollos/caja	C	3,14



FONODAN BJ



FONODAN 50

Clase logística

A.- Productos en stock, disponibilidad inmediata; B.- Productos en stock, disponibilidad máxima en menos de 5 días.

C.- Productos habitualmente en stock, disponibilidad máxima en menos de 10 días; BP.- Productos disponibles bajo pedido, consulte pedido mínimo y plazo.



2.1.5 ABSORBENTES

• 2.1.5.1 MATERIALES ABSORBENTES Y ANTIRESONANTES A RUIDO AÉREO Y ELÁSTICOS A RUIDO DE IMPACTO

Código	Nombre comercial	Descripción	Espesor (mm)	Dimensiones (m)	m ² /palet	Clase Logística	Precio €/m ²
730150	ABSORDAN® PREN 80	Panel aglomerado de espuma de poliuretano flexible que funciona como absorbente acústico o antirresonante y aislante térmico.	30	1,20 x 2	96	BP	10,38
730151			40		72	A	13,84
730152			80		36	C	27,69
730153	ABSORDAN® PREN 110	Panel aglomerado de espuma de poliuretano flexible que funciona como elemento elástico en suelos o como absorbente entre elementos ligeros.	20		144	B	9,52
730154			30		96	B	14,28
730157			ABSORDAN® PREN 150		20	144	B



ABSORDAN PREN

* Este material se suministra exclusivamente en palets completos.

• 2.1.5.2 ADHESIVO

Código	Nombre comercial	Descripción	Volumen (L)	Clase Logística	Precio €/L
730155	ABSORDAN® GLUE NUEVO	Adhesivo de contacto para la fijación de los paneles acústicos ABSORDAN.	5	A	10,43
730156			20	A	9,03



ABSORDAN GLUE

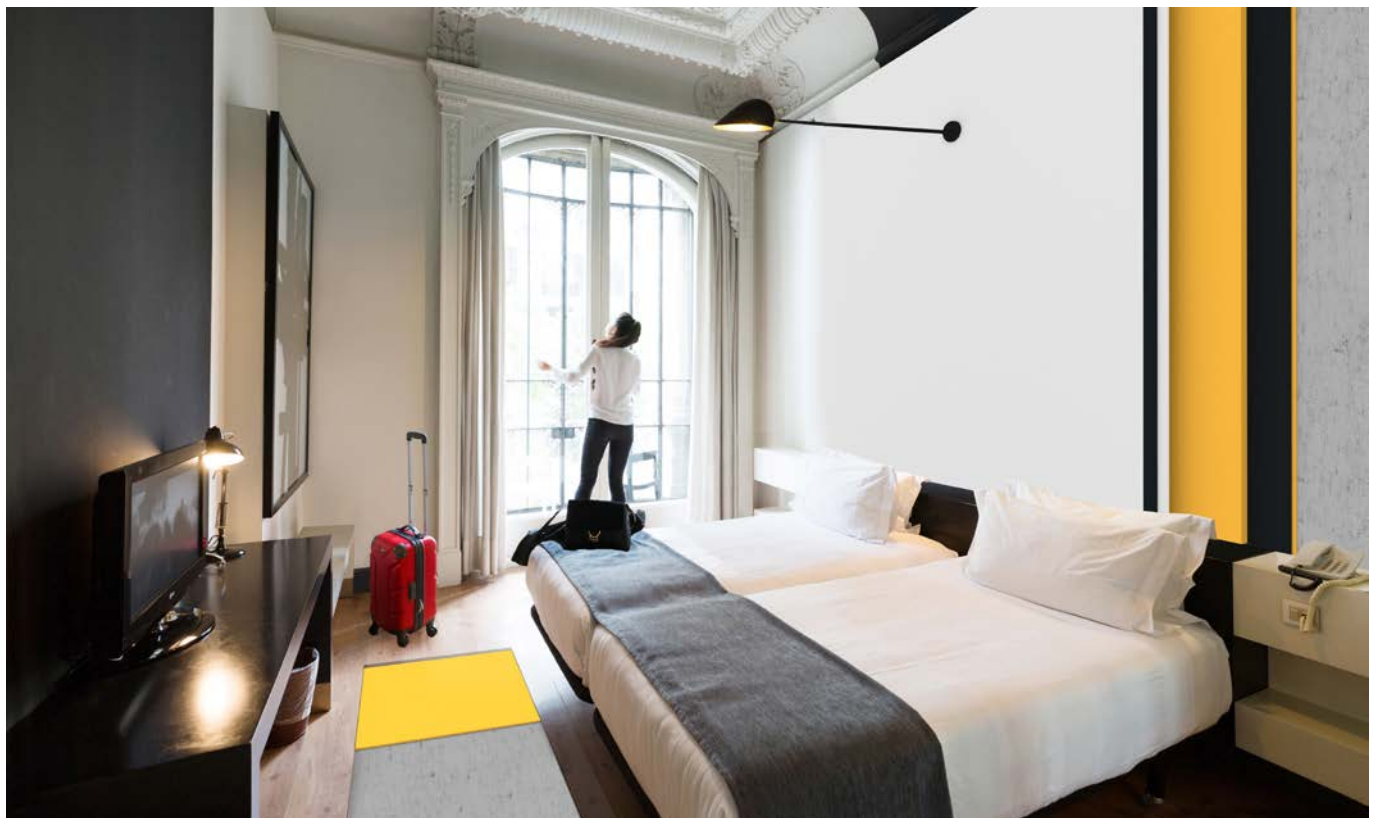



SOLUCIONES DE AISLAMIENTO ACÚSTICO

DIVISORIA DE PANELES LIGEROS

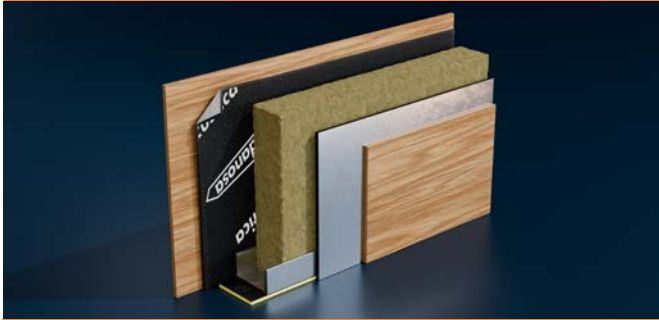

SISTEMA DIV7

M.A.D.® PRO 100

TECTO SUSPENDIDO REGISTRABLE



SISTEMA TEF5

ACUSTIDAN® PRO

REVESTIMIENTO ACÚSTICO EN HUECO DE ASCENSOR



SISTEMA INS LT1

ACUSTIDAN® PRO

CUBIERTA DECK ACÚSTICA CON LÁMINA BITUMINOSA

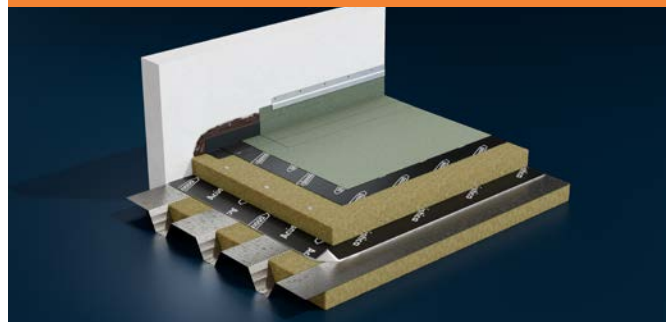

SISTEMA ACI 1α

M.A.D.® PRO 100

SUELO FLOTANTE PARA LOCALES RUIDOSOS

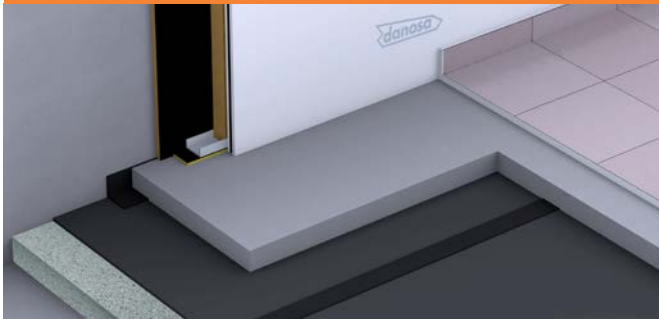

SISTEMA SUF4

ABSORDAN® PREN 110 | IMPACTODAN® 10

SUELO FLOTANTE BÁSICO (ACABADO CERÁMICO)

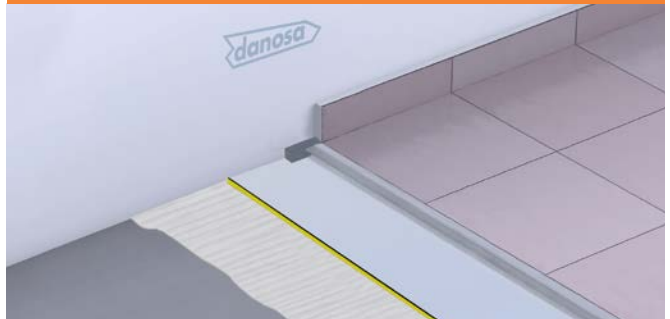

SISTEMA SUF6

CONFORDAN® 900 HS

DIVISORIA EDIFICACIÓN DOBLE TABIQUE

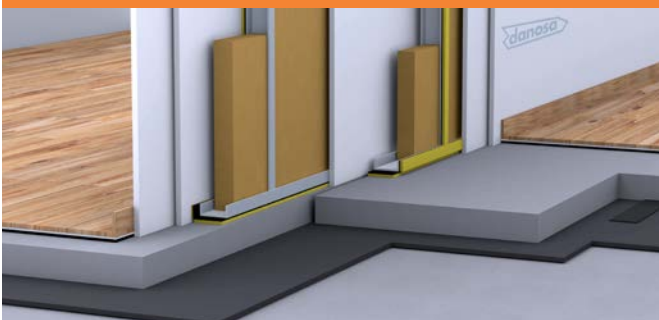

SISTEMA DIV2

FONODAN® 50

BAJANTES EN EDIFICIOS RESIDENCIALES



SISTEMA BAJ1

FONODAN® BJ

Consulta más soluciones DANOSA en www.danosa.com

Clase logística

A.- Productos en stock, disponibilidad inmediata; B.- Productos en stock, disponibilidad máxima en menos de 5 días.

C.- Productos habitualmente en stock, disponibilidad máxima en menos de 10 días; BP.- Productos disponibles bajo pedido, consulte pedido mínimo y plazo.



2.2

AISLAMIENTO TÉRMICO





2.2 AISLAMIENTO TÉRMICO XPS

2.2.1 XPS CUBIERTA PLANA

Código	Nombre comercial	Espesor (mm)	Dimensiones (m)	Paneles/paquete	m ² /paquete	m ² /palet	m ² /camión	m ³ /camión	Clase Logística	Precio €/m ²
484003	DANOPREN® TR 	40	1,25 x 0,60	10	7,50	90,00	1800,00	72,00	A	25,02
484004		50		8	6,00	72,00	1440,00	72,00	A	31,28
484007		60		7	5,25	63,00	1260,00	75,60	A	37,54
484008		80		5	3,75	45,00	900,00	72,00	A	50,05
484009		100		4	3,00	36,00	720,00	72,00	A	62,57



DANOPREN TR

2.2.2 XPS CUBIERTA INCLINADA

Código	Nombre comercial	Espesor (mm)	Dimensiones (m)	Paneles/paquete	m ² /paquete	m ² /palet	m ² /camión	m ³ /camión	Clase Logística	Precio €/m ²
483003	DANOPREN® TL 	40	1,25 x 0,60	10	7,50	90,00	1800,00	72,00	B	26,58
483004		50		8	6,00	72,00	1440,00	72,00	C	33,25
483006		60		7	5,25	63,00	1260,00	75,60	C	39,89
483007		80		5	3,75	45,00	900,00	72,00	C	53,18



DANOPREN TL

2.2.3 XPS PAREDES

Código	Nombre comercial	Espesor (mm)	Dimensiones (m)	Paneles/paquete	m ² /paquete	m ² /palet	m ² /camión	m ³ /camión	Clase Logística	Precio €/m ²
482002	DANOPREN® PR 	40	2,60 x 0,60	10	15,60	187,20	1872,00	74,88	B	24,24
482003		50		8	12,48	149,76	1497,60	74,88	B	30,31
482004		60		7	10,92	131,04	1310,40	78,62	C	36,37
482007		80		5	7,80	93,60	936,00	74,88	C	48,49
482008		100		4	6,24	74,88	748,00	74,88	BP	60,61



DANOPREN PR

2.2.5 XPS ALTA RESISTENCIA

Código	Nombre comercial	Espesor (mm)	Dimensiones (m)	Paneles/paquete	m ² /paquete	m ² /palet	m ² /camión	m ³ /camión	Clase Logística	Precio €/m ²
480102	DANOPREN® 500 	50	1,25 x 0,60	8	6,00	72,00	1440,00	72,00	BP	43,27
910028		80		5	3,75	45,00	900,00	72,00	BP	69,24



DANOPREN 500

2.2.6 XPS SATE

Código	Nombre comercial	Espesor (mm)	Dimensiones (m)	Paneles/paquete	m ² /paquete	m ² /palet	m ² /camión	m ³ /camión	Clase Logística	Precio €/m ²
481013	DANOPREN® FS 	50	1,25 x 0,60	8	6,00	72,00	1440,00	72,00	C	38,84
481017		60		7	5,25	63,00	1260,00	75,60	C	46,60
481020		80		5	3,75	45,00	900,00	72,00	C	62,14
481027		100		4	3,00	36,00	720,00	72,00	C	77,69



DANOPREN FS

Certificados

AENOR: Asociación Española de Normalización y Certificación. Productos DANOSA que han superado los ensayos y auditorías conforme a la norma europea UNE EN 13164 y a los reglamentos de AENOR, obteniéndose de este modo la Certificación voluntaria de calidad de AENOR (Marca N), para seguridad y confianza de instaladores, distribuidores y propietarios.

Clase logística

A.- Productos en stock, disponibilidad inmediata; **B.-** Productos en stock, disponibilidad máxima en menos de 5 días.

C.- Productos habitualmente en stock, disponibilidad máxima en menos de 10 días; **BP.-** Productos disponibles bajo pedido, consulte pedido mínimo y plazo.



2.3 LOSA AISLANTE

Código	Nombre comercial	Descripción	Espesor total (mm)	Espesor hormigón (mm)	Dimensiones (cm)	Losas/palet	m ² /palet	m ² /camión	Clase Log.	Precio €/m ²
711012	DANOLOSA® NOx Blanca*	Baldosa aislante y drenante constituida por un pavimento de hormigón poroso fotocatalítico de color blanco.	75	35	50 x 50	68	17	374	C	51,01
711013			85			60	15	360	C	55,17
711011			95			52	13	338	C	59,85
711022	DANOLOSA® Gris*	Aislamiento térmico, pavimento y drenaje en una sola pieza.	75			68	17	374	B	44,27
711023			85			60	15	360	B	47,90
711021			95			52	13	338	B	51,94

DIT / ETE 1,5



DANOLOSA NOx Blanca

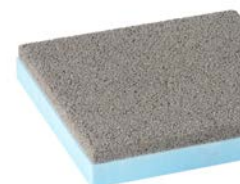

DANOLOSA Gris

* Este material se suministra en palets completos.

2.4 DANOPIR

Código	Nombre comercial	Descripción	Espesor (mm)	Dimensiones (m)	Paneles/palet	m ² /palet	m ² /camión	Clase Logística	Precio €/m ²
673001	DANOPIR® AL	Panel de espuma rígida de poliisocianurato (PIR) revestido por las dos caras con un complejo multicapa aluminio.	30	1,20 x 2,50	80	240	2400	BP	25,74
673002			40		60	180	1800	BP	30,60
673003			50		50	150	1500	BP	35,23
673004			60		40	120	1200	BP	40,33
673014			70		35	105	1050	BP	45,01
673005			80		30	90	900	BP	50,03
673007			100		25	75	750	BP	61,02
673009			120		20	60	600	BP	72,04
673012			150		15	45	450	BP	89,63
673021	DANOPIR® VV	Panel de espuma rígida de poliisocianurato (PIR) revestida por las dos caras con un recubrimiento de velo de vidrio.	30	1,20 x 2,50	80	240	2400	BP	23,57
673022			40		60	180	1800	BP	28,33
673023			50		50	150	1500	BP	32,96
673024			60		40	120	1200	BP	38,05
673026			80		30	90	900	BP	47,76
673028			100		25	75	750	BP	57,50
673030			120		20	60	600	BP	68,52
672012	DANOPIR® BV	Panel de espuma rígida de poliisocianurato (PIR) revestida por una de las caras con un velo de vidrio bituminado y por la otra con un velo de vidrio.	30	1,20 x 2,50	80	240	2400	BP	24,46
672007			40		60	180	1800	BP	28,92
672013			50		50	150	1500	BP	33,08
672014			60		40	120	1200	BP	37,75
672016			80		30	90	900	BP	49,52
672018			100		25	75	750	BP	58,46
672020			120		20	60	600	BP	68,18

* Este material se suministra en palets completos. Pedido mínimo 2 palets.

**Para otros espesores, consultar.

Certificados

(1) Dispone de Documento Idoneidad Técnica: D.I.T. "ESTERDAN Pendiente Cero" y "DANOPIR Pendiente Cero"

(5) Dispone de E.T.E.



DANOPIR AL



DANOPIR VV

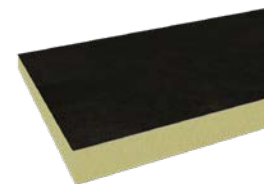

DANOPIR BV



2.5 LANA MINERAL DE ROCA

Panel rígido de lana mineral de roca sin imprimación 0,035 W/m·K para aislamiento de fachadas DANOTHERM®, Euroclase A1 y no hidrófilo.

Código	Nombre comercial	Espesor (mm)	Dimensiones (m)	Paneles/paquete	m ² /paquete	m ² /palet	Clase Logística	Precio €/m ²
715299	Lana Mineral de Roca - Smart Wall FKD Perimeter NUEVO	20	1,00 x 0,60	8	4,80	72,00	BP	25,50
715300	Lana Mineral de Roca - Smart Wall FKD Thermal NUEVO	40		6	3,60		BP	23,62
715301		50		8	4,80	115,20	BP	29,52
715302		60		6	3,60	100,80	BP	35,42
715303		80		5	3,00	72,00	BP	47,23
715304		100		4	2,40	57,60	BP	59,04
715305		120		3	1,80	50,40	BP	70,85
715306		140		2	1,20	43,20	BP	82,66
715307		160		2	1,20	38,40	BP	94,46



Lana Mineral de Roca - Smart Wall FKD Thermal

* Este material se suministra en palets completos.

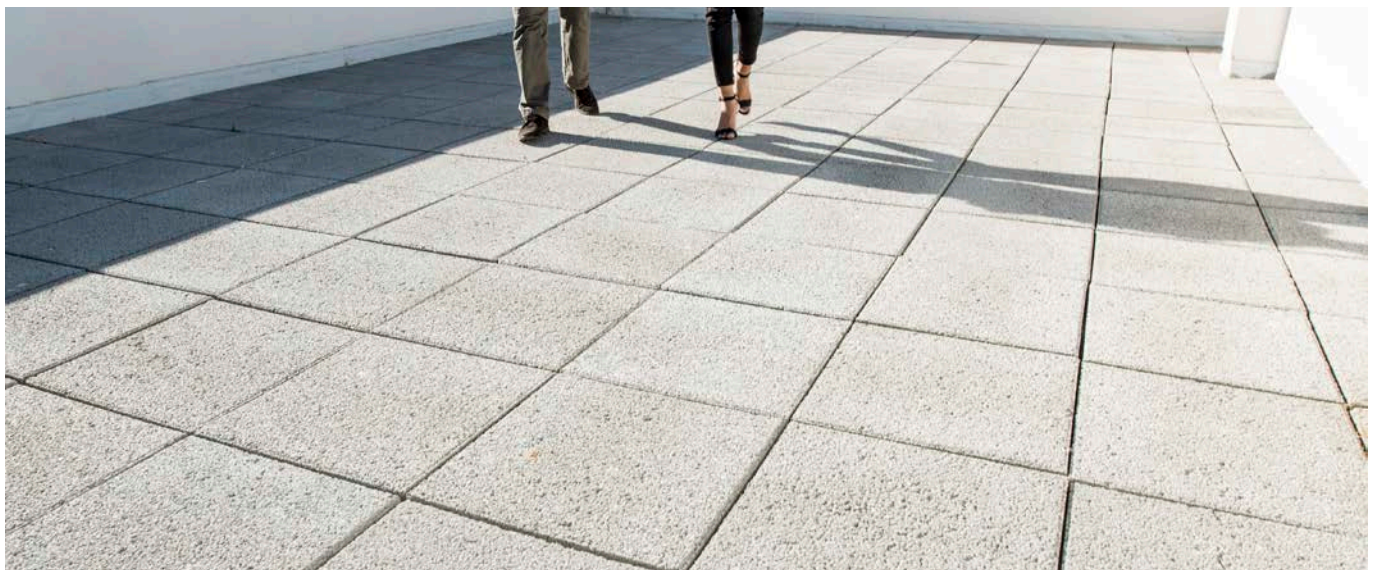

Clase logística

A.- Productos en stock, disponibilidad inmediata; B.- Productos en stock, disponibilidad máxima en menos de 5 días.
C.- Productos habitualmente en stock, disponibilidad máxima en menos de 10 días; BP.- Productos disponibles bajo pedido, consulte pedido mínimo y plazo.



2.6 EPS

2.6.1.1. EPS BLANCO

Panel aislante térmico 0,036 W/m-K de poliestireno expandido estabilizado y autoextinguible empleado en el sistema DANOTHERM®.

Código	Nombre comercial	Espesor (mm)	Dimensiones (m)	Paneles/paquete	m ² /paquete	m ² /palet	m ² /camión	m ³ /camión	Clase Logística	Precio €/m ²
715030	DANOTHERM® Placa EPS Blanco	20	1,00 x 0,50	60	30	150	3900	78,00	A	5,97
715031		40		30	15	75	1950	78,00	B	11,94
715032		50		24	12	60	1560	78,00	BP	14,93
715033		60		20	10	50	1300	78,00	B	17,92
715055		70		16	8	40	1040	72,80	BP	20,88
715034		80		14	7	35	910	72,80	A	23,89
715057		90		12	6	30	780	70,20	BP	26,86
715058		100		12	6	30	780	78,00	A	29,85
715059		120		10	5	25	650	78,00	B	35,81
715060		140		8	4	20	520	72,80	BP	41,76



DANOTHERM EPS Blanco

2.6.1.2. EPS GRAFITO

Panel aislante térmico revestido con grafito 0,031 W/m-K de poliestireno expandido estabilizado y autoextinguible.

Código	Nombre comercial	Espesor (mm)	Dimensiones (m)	Paneles/paquete	m ² /paquete	m ² /palet	m ² /camión	m ³ /camión	Clase Logística	Precio €/m ²
715074	DANOTHERM® Placa EPS Grafito	20	1,00 x 0,50	60	30	150	3900	78,00	A	7,21
715071		40		30	15	75	1950	78,00	B	14,42
715075		50		24	12	60	1560	78,00	BP	18,04
715072		60		20	10	50	1300	78,00	B	21,64
715076		70		16	8	40	1040	72,80	BP	25,25
715073		80		14	7	35	910	72,80	A	28,85
715077		90		12	6	30	780	70,20	BP	32,46
715078		100		12	6	30	780	78,00	A	36,06
715079		120		10	5	25	650	78,00	BP	43,27
715080		140		8	4	20	520	72,80	BP	50,49

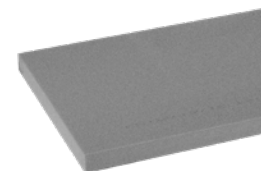

DANOTHERM EPS Grafito

* Para otros espesores, consultar.



SOLUCIONES AISLAMIENTO TÉRMICO

CUBIERTA PLANA TRANSITABLE USO PRIVADO

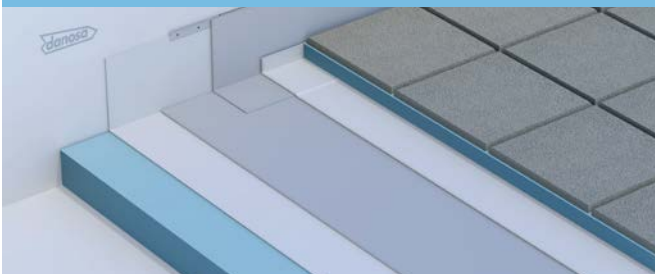

SISTEMA TPD3

DANOPREN® TR | DANOLOSA®

SOLERA SOBRE TERRENO COMPACTADO

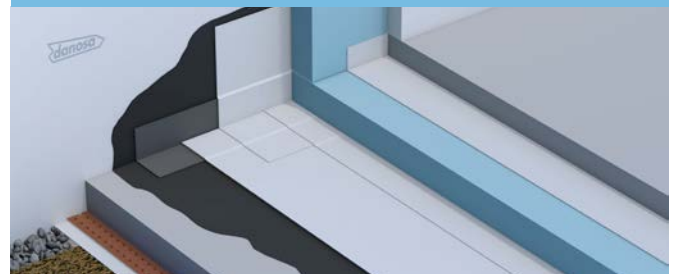

SISTEMA SOL1

DANOPREN® TR

CUBIERTA DECK REFLECTANTE



SISTEMA REF1

DANOPIR® AL

CUBIERTA AUTOPROTEGIDA NO TRANSITABLE

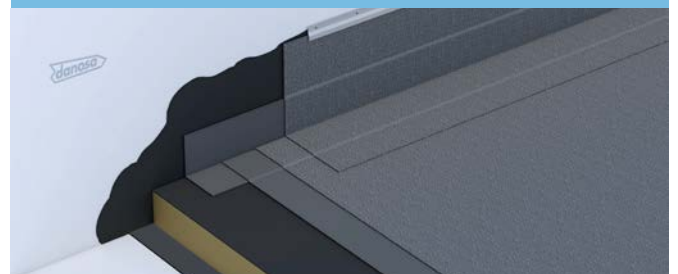

SISTEMA NTV2

DANOPIR® BV

CUBIERTA DECK REFLECTANTE



SISTEMA REF2

LANA DE ROCA

CUBIERTA INCLINADA CON TEJA CURVA

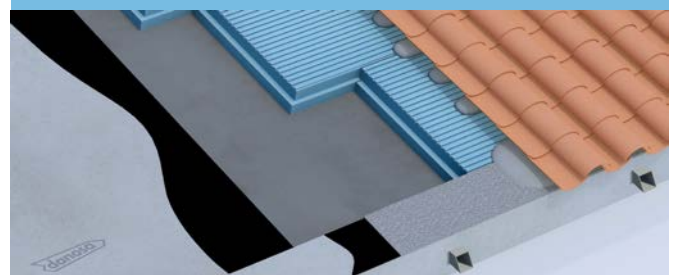

SISTEMA INC3

DANOPREN® TL

Consulta más soluciones DANOSA en www.danosa.com



Clase logística

A.- Productos en stock, disponibilidad inmediata; B.- Productos en stock, disponibilidad máxima en menos de 5 días.

C.- Productos habitualmente en stock, disponibilidad máxima en menos de 10 días; BP.- Productos disponibles bajo pedido, consulte pedido mínimo y plazo.



SISTEMA DANOTHERM SATE AISLAMIENTO TÉRMICO POR EL EXTERIOR

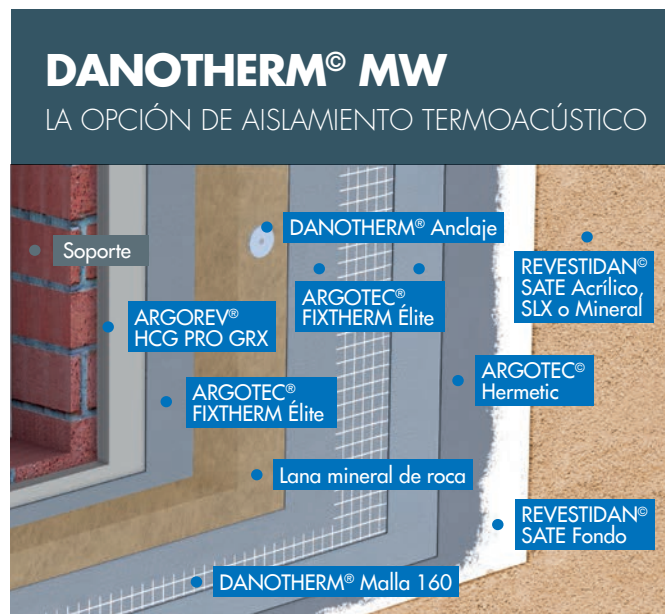
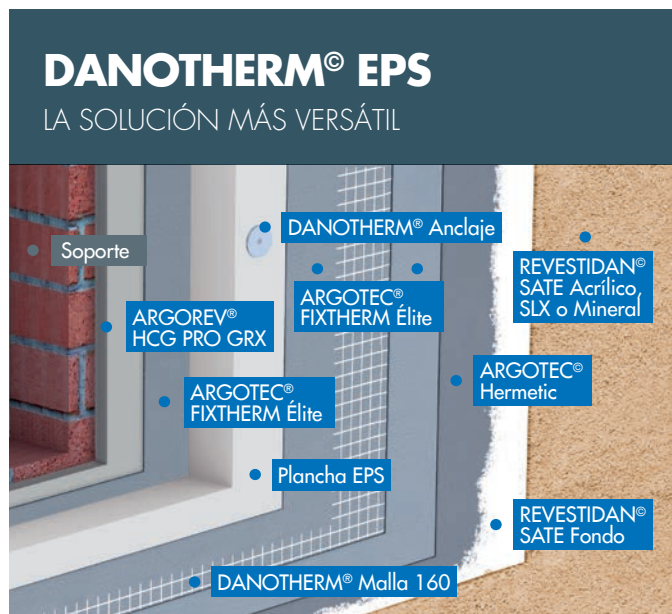
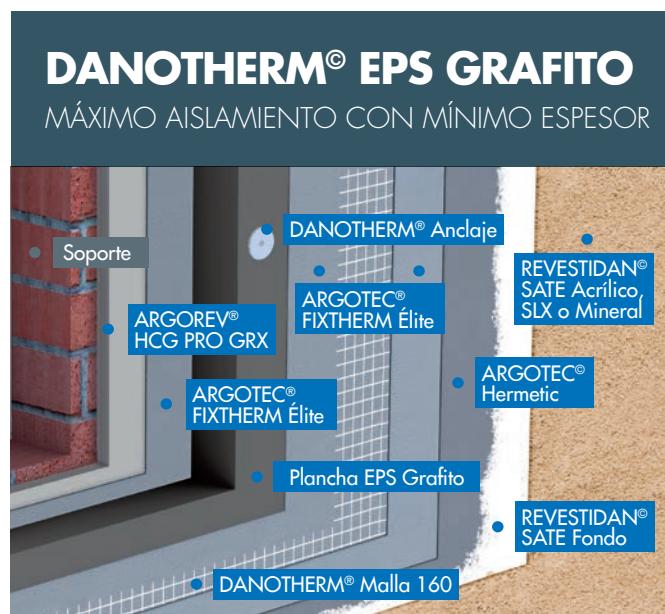
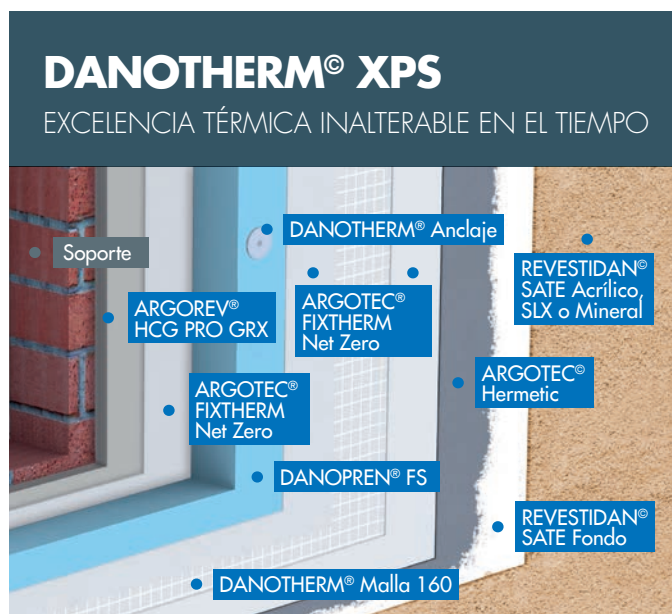

- ✓ **ACOMPañAMIENTO PARA ARRANQUES DE OBRA**
- ✓ **FORMACIONES DE PRODUCTO Y SISTEMA**
- ✓ **CALCULADORA DE EFICIENCIA ENERGÉTICA**
- ✓ **HERRAMIENTA PARA HACER PRESUPUESTOS**
- ✓ **FABRICACIÓN Y DISTRIBUCIÓN DE TODOS LOS ELEMENTOS SATE**



2.2 AISLAMIENTO TÉRMICO XPS

2.2.6 XPS SATE

Código	Nombre comercial	Espesor (mm)	Dimensiones (m)	Paneles/paquete	m ² /paquete	m ² /palet	m ² /camión	m ³ /camión	Clase Logística	Precio €/m ²
481013	DANOPREN® FS	50	1,25 x 0,60	8	6,00	72,00	1440,00	72,00	C	38,84
481017		60		7	5,25	63,00	1260,00	75,60	C	46,60
481020		80		5	3,75	45,00	900,00	72,00	C	62,14
481027		100		4	3,00	36,00	720,00	72,00	C	77,69

AENOR



DANOPREN FS

2.6 EPS

2.6.1.1. EPS BLANCO

Panel aislante térmico 0,036 W/m·K de poliestireno expandido estabilizado y autoextinguible empleado en el sistema DANOTHERM®.

Código	Nombre comercial	Espesor (mm)	Dimensiones (m)	Paneles/paquete	m ² /paquete	m ² /palet	m ² /camión	m ³ /camión	Clase Logística	Precio €/m ²
715030	DANOTHERM® Placa EPS Blanco	20	1,00 x 0,50	60	30	150	3900	78,00	A	5,97
715031		40		30	15	75	1950	78,00	B	11,94
715032		50		24	12	60	1560	78,00	BP	14,93
715033		60		20	10	50	1300	78,00	B	17,92
715055		70		16	8	40	1040	72,80	BP	20,88
715034		80		14	7	35	910	72,80	A	23,89
715057		90		12	6	30	780	70,20	BP	26,86
715058		100		12	6	30	780	78,00	A	29,85
715059		120		10	5	25	650	78,00	B	35,81
715060		140		8	4	20	520	72,80	BP	41,76



DANOTHERM EPS Blanco

2.6.1.2. EPS GRAFITO

Panel aislante térmico revestido con grafito 0,031 W/m·K de poliestireno expandido estabilizado y autoextinguible.

Código	Nombre comercial	Espesor (mm)	Dimensiones (m)	Paneles/paquete	m ² /paquete	m ² /palet	m ² /camión	m ³ /camión	Clase Logística	Precio €/m ²
715074	DANOTHERM® Placa EPS Grafito	20	1,00 x 0,50	60	30	150	3900	78,00	A	7,21
715071		40		30	15	75	1950	78,00	B	14,42
715075		50		24	12	60	1560	78,00	BP	18,04
715072		60		20	10	50	1300	78,00	B	21,64
715076		70		16	8	40	1040	72,80	BP	25,25
715073		80		14	7	35	910	72,80	A	28,85
715077		90		12	6	30	780	70,20	BP	32,46
715078		100		12	6	30	780	78,00	A	36,06
715079		120		10	5	25	650	78,00	BP	43,27
715080		140		8	4	20	520	72,80	BP	50,49

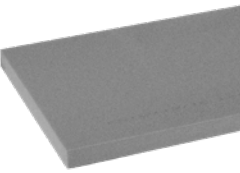

DANOTHERM EPS Grafito

* Para otros espesores, consultar.

Clase logística

A.- Productos en stock, disponibilidad inmediata; **B.**- Productos en stock, disponibilidad máxima en menos de 5 días.

C.- Productos habitualmente en stock, disponibilidad máxima en menos de 10 días; **BP.**- Productos disponibles bajo pedido, consulte pedido mínimo y plazo.



5.2.2 AUXILIARES DE AISLAMIENTO TÉRMICO

• PERFILES DE ARRANQUE METÁLICOS

Código	Nombre comercial	Dimensiones (mm)	Descripción	Presentación	Clase Logística	Precio €/m	Precio €/paq
715014	DANOTHERM® Perfil de Arranque Metálicos	30 x 2500	Base de arranque de aluminio. Se utiliza para arrancar desde el suelo, terrazas, balcones, etc.	Paquete 50 m	BP	2,39	119,50
715015		40 x 2500			BP	2,63	131,50
715021		50 x 2500			BP	2,87	143,50
715016		60 x 2500			BP	3,00	150,00
715022		70 x 2500			BP	3,24	162,00
715008		80 x 2500			B	3,35	167,50
715003		100 x 2500			B	4,43	221,50

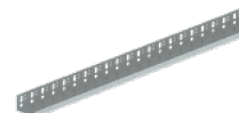

DANOTHERM Perfil de Arranque Metálico

• PERFILES DE ARRANQUE EN PVC

Código	Nombre comercial	Descripción	Presentación	Clase Logística	Precio €/m	Precio €/paq
715006	DANOTHERM® Perfil de Arranque PVC 60 - 90	Base de salida en PVC de para SATE de 60 a 90 mm.	Paquete 20 ml	B	10,77	215,40
715007	DANOTHERM® Perfil Terminal de Cierre 60 - 90	Terminal de cierre en fibra de vidrio para base salida de 60 a 90 mm.		B	7,79	155,80
715017	DANOTHERM® Perfil de Arranque PVC 100 - 160	Base de salida en PVC de para SATE de 100 a 160 mm.		C	13,77	275,40
715018	DANOTHERM® Perfil Terminal de Cierre 100 - 160	Terminal de cierre en fibra de vidrio para base salida de 100 a 160 mm.		C	8,98	179,60
715029	DANOTHERM® Perfil de Arranque y Cierre PVC 160-240	Base de salida y terminal de cierre en PVC para SATE de 160 a 240 mm.	Paquete 25 ml	BP	29,93	748,25

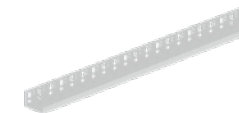

DANOTHERM Perfil de Arranque PVC

* Se venden conjuntamente el Perfil de Arranque y el Perfil Terminal de Cierre.

• PERFILES DE ESQUINA EN PVC

Código	Nombre comercial	Dimensiones (mm)	Descripción	Presentación	Clase Log.	Precio €/m	Precio €/paq
715002	DANOTHERM® Perfil de Esquina PVC	100 x 100 x 2500	Perfil de PVC con malla de fibra de vidrio para protección de todos los ángulos en la edificación.	Paquete 125 ml	A	1,05	131,25
715028	DANOTHERM® Perfil de Esquina Elite PVC	100 x 100 x 2500	Perfil de PVC con malla de fibra de vidrio para protección de los ángulos con acabado en punta fina para facilitar su aplomado.	Paquete 62,5 ml	C	3,41	213,13
715019	DANOTHERM® Perfil de Ventana PVC con malla	140 x 2400	Perfil inferior de PVC con cinta autoadhesiva de PE con Red.	Paquete 48 ml	C	3,50	168,00
715020	DANOTHERM® Junta de Dilatación de PVC con malla	100 x 100 x 2500	Junta con red de fibra de vidrio termosoldada para instalar entre los paneles aislantes en uniones estructurales	Paquete 62,5 ml	BP	14,67	916,88



DANOTHERM Perfil de Ventana PVC con malla



DANOTHERM Junta de Dilatación PVC



• PERFILES GOTERÓN

Código	Nombre comercial	Dimensiones (mm)	Descripción	Presentación	Clase Log.	Precio €/m	Precio €/paq
715009	DANOTHERM® Perfil Goterón CLASSIC	100 x 100 x 2500	Ángulo con red de fibra de vidrio R131 con ángulo en L, sellado térmico.	50 ml	C	2,87	143,50
715005	DANOTHERM® Perfil Goterón PLUS	100 x 100 x 2500	Perfil vierteagua a vista superior en PVC con red en fibra de vidrio. Se coloca en las esquinas de las ventanas, parapeto y en las cajas exteriores para interrumpir el flujo del agua.	62,5 ml	B	4,22	263,75



DANOTHERM Perfil Goterón

• ANCLAJES PARA CARGAS

Código	Nombre comercial	Tipo de carga	Ejecución	Anclado a	Presentación	Clase Logística	Precio €/ud	Precio €/caja
715025	DANOTHERM® Anclaje Espiral 5	Ligeras	Durante o después de la ejecución del SATE	Aislamiento	Caja 100 ud	BP	0,97	97,00
715041	DANOTHERM® Anclaje Dardo 80	Ligeras y medias	Durante o después de la ejecución del SATE	Soporte	Caja 10 ud	BP	8,14	81,40
715042	DANOTHERM® Anclaje Dardo 100					BP	8,27	82,70
715043	DANOTHERM® Anclaje Dardo 120					BP	8,38	83,80
715044	DANOTHERM® Anclaje Dardo 140					BP	8,50	85,00
715045	DANOTHERM® Anclaje Dardo 160					BP	8,86	88,60
715023	DANOTHERM® Anclaje Ménsula 140	Medias y altas	Durante la ejecución del SATE	Soporte	Ud	BP	71,10	-
715024	DANOTHERM® Anclaje Ménsula 200					BP	77,57	-



DANOTHERM Anclaje Espiral



DANOTHERM Anclaje Dardo



DANOTHERM Anclaje Ménsula

* Las imágenes DANOTHERM Anclaje, Ménsula y Dardo han sido diseñadas y cedidas por EJOT. © Copyright 2020, EJOT, Bad Berleburg, Alemania.

Clase logística

A.- Productos en stock, disponibilidad inmediata; **B.**- Productos en stock, disponibilidad máxima en menos de 5 días.

C.- Productos habitualmente en stock, disponibilidad máxima en menos de 10 días; **BP.**- Productos disponibles bajo pedido, consulte pedido mínimo y plazo.



ANCLAJES DE GOLPEO PARA AISLAMIENTO

► Gama estándar con clavo de polietileno

Código	Nombre comercial	Tipo	Fijación máxima (mm)	Descripción	Presentación	Clase Logística	Precio €/ud	Precio €/caja
715129	DANOTHERM® Anclaje Mecánico Taco	70	40	Taco de expansión SGR orificio de 8 mm. Certificado ETAG 014.	Caja 500 ud	BP	0,20	100,00
715128		90	60		Caja 400 ud	BP	0,21	84,00
715011		110	70		Caja 100 ud	A	0,21	21,00
715010		130	90			A	0,24	24,00
715012		150	110			C	0,34	34,00
715013		170	130			C	0,42	42,00
715004		190	150			BP	0,52	52,00
715096		210	170			BP	0,67	67,00
715097		230	190			BP	0,83	75,00
715098		250	210			BP	0,97	97,00



DANOTHERM Anclaje Mecánico

► Gama H3 con clavo de polietileno

Código	Nombre comercial	Tipo	Esesor aislamiento (mm)	Descripción	Presentación	Clase Logística	Precio €/ud	Precio €/caja
715108	DANOTHERM® Anclaje Mecánico H3	075	40	Anclaje universal por golpeo.	Caja 200 ud	BP	0,32	64,00
715109		095	60			BP	0,32	64,00
715110		115	80			BP	0,34	68,00
715111		135	100			BP	0,36	72,00
715112		155	120			BP	0,39	78,00
715113		175	140		Caja 100 ud	BP	0,44	44,00
715114		195	160			BP	0,53	53,00
715115		215	180			BP	0,66	66,00
715116		235	200			BP	0,81	81,00



DANOTHERM Anclaje Mecánico H3

► Gama H1 con clavo mixto acero polietileno

Código	Nombre comercial	Tipo	Esesor aislamiento (mm)	Descripción	Presentación	Clase Logística	Precio €/ud	Precio €/caja
715117	DANOTHERM® Anclaje Mecánico H1 ECO	095	60	Anclaje universal por golpeo para todos los tipos de sustratos.	Caja 100 ud	BP	0,37	37,00
715118		115	80			C	0,38	38,00
715119		135	100			C	0,42	42,00
715120		155	120			C	0,48	48,00
715121		175	140			BP	0,56	56,00
715122		195	160			BP	0,66	66,00
715123		215	180			BP	0,74	74,00
715124		235	200			BP	0,87	87,00
715125		255	220			BP	1,1	110,00
715126		275	240			BP	1,25	125,00
715127		295	260			BP	1,41	141,00



DANOTHERM Anclaje Mecánico H1 ECO



• ANCLAJES ATORNILLADOS

► Para aislamiento sobre soporte de madera

Código	Nombre comercial	Descripción	Presentación	Clase Logística	Precio €/ud	Precio €/caja
715091	DANOTHERM® Tornillo Galvanizado s/madera 80 mm (Aislamiento ≤ 40 mm)	Tornillo para la fijación de paneles aislantes para soportes de madera.	Caja 200 ud	BP	0,22	44,00
715092	DANOTHERM® Tornillo Galvanizado s/madera 100 mm (Aislamiento ≤ 60 mm)		Caja 100 ud	BP	0,25	25,00
715093	DANOTHERM® Tornillo Galvanizado s/madera 120 mm (Aislamiento ≤ 80 mm)			BP	0,29	29,00
715094	DANOTHERM® Tornillo Galvanizado s/madera 140 mm (Aislamiento ≤ 100 mm)			BP	0,36	36,00
715095	DANOTHERM® Arandela PVC Anclaje Lana D140	Arandela para taco para ampliar la superficie de anclaje en los paneles de lana o fibra mineral.	Caja 500 ud	BP	0,36	180,00



DANOTHERM Tornillo Galvanizado

► Autotaladreantes para placa tipo cementosa o similar

Código	Nombre comercial	Espesor aislamiento (mm)	Descripción	Presentación	Clase Log.	Precio €/ud	Precio €/caja
715102	DANOTHERM® Tornillo Autotaladrante 6,0 x 0,060	40	Tornillo autotaladrante para la fijación de paneles aislantes en soportes ligeros de tipo Acupanel.	Caja 100 ud	BP	0,15	15,00
715103	DANOTHERM® Tornillo Autotaladrante 6,0 x 0,080	60			BP	0,21	21,00
715104	DANOTHERM® Tornillo Autotaladrante 6,0 x 0,100	80			BP	0,27	27,00
715105	DANOTHERM® Tornillo Autotaladrante 6,0 x 0,120	100			BP	0,33	33,00
715106	DANOTHERM® Tornillo Autotaladrante 6,0 x 0,140	120			BP	0,42	42,00
715107	DANOTHERM® Arandela SHB-T 25/60	-			Arandela para ampliar la superficie de anclaje en soportes ligeros de tipo Acupanel.	BP	0,40



DANOTHERM Tornillo Autotaladrante

• ESPUMA COLOCACIÓN DE AISLAMIENTO

Código	Nombre comercial	Descripción	Presentación	Clase Logística	Precio €/ud	Precio €/caja
715101	DANOTHERM® Espuma Adhesiva	Espuma adhesiva para placas de aislamiento de SATE.	Bote 750 mL en cajas de 12 ud	C	18,98	227,76

Clase logística

A.- Productos en stock, disponibilidad inmediata; B.- Productos en stock, disponibilidad máxima en menos de 5 días.

C.- Productos habitualmente en stock, disponibilidad máxima en menos de 10 días; BP.- Productos disponibles bajo pedido, consulte pedido mínimo y plazo.



5.9.1 MALLAS

Código	Nombre comercial	Dimensiones (m)	Presentación	Clase Logística	Precio €/m ²	Precio €/rollo
710100	DANOTHERM® Malla 160 FV	1,10 x 50	35 rollos/palet	A	1,52	83,60
770006	Malla FV 60	1,00 x 50	25 rollos/palet	A	1,01	50,50



DANOTHERM Malla

4.1 MORTEROS TÉCNICOS

4.1.2 MORTEROS TÉCNICOS APLICACIONES ESPECIALES

Código	Nombre comercial	Descripción	Volumen (kg)	un/palet*	Clase Log.	Precio €/kg	Precio €/ud
720091	ARGOTEC® Fixtherm Ready	Mortero listo al uso para fijación y revestimiento de placas de XPS, EPS y lanas para sistema SATE	25	27	C	3,31	82,75
350127	ARGOTEC® Fixtherm NetZero	Mortero de fijación y revestimiento de placas de XPS, EPS y lanas para sistema SATE	25	40	A	1,33	33,25
350121	ARGOTEC® Fixtherm Élite Gris	Mortero para fijar y proteger aislamiento EPS y lanas en sistema SATE	25	42	A	0,82	20,50
350314	ARGOTEC® Fixtherm Élite Blanco		25	42	C	0,86	21,50
350241	REVESTIDAN® SATE Mineral	Acabado mineral extrafino para SATE y renovación de fachadas	25	56	BP	0,98	24,50
350246	ARGOTEC® Hermetic	Membrana hermética en base cemento para edificios de consumo casi nulo y Passivhaus	4	-	C	15,90	63,60



ARGOTEC Fixtherm NetZero



ARGOTEC Hermetic





4.3 REVESTIMIENTO DE FACHADAS

4.3.3 OTROS MORTEROS DE FACHADA

Código	Nombre comercial	Color	Descripción	Volumen (L)	un/palet	Clase Logística	Precio €/L	Precio €/ud		
720258	REVESTIDAN® SATE Fondo	 Blanco	Regulador de absorción para los acabados decorativos acrílicos en SATE.	12	33	A	7,96	95,52		
720259		 Hueso				A				
720260		 Tierra				A				
720261		 Ladrillo				BP				
720262		 Ladrillo oscuro				BP				
720263		 Marfil oscuro				A				
720264		 Caliza				A				
720265		 Marrón				BP				
720266		 Arena				A				
720267		 Vainilla				A				
720268		 Beige				BP				
720269		 Teja				BP				
720270		 Rosa				BP				
720271		 Óxido				BP				
720272		 Verde agua				BP				
720273		 Verde hoja				BP				
720274		 Gris perla				A				
720275		 Gris medio				A				
720276		 Crema				BP				
720277		 Siena				BP				
720278		 Rosa suave				BP				
720279		 Óxido suave				BP				
720280		 Gris oscuro				A				
720281		 Sombra				A				
720282		 Gris verdoso				A				
720283		 Gris azulado				A				
720284		 A la carta				BP			9,68	116,16



REVESTIDAN SATE Fondo

Clase logística

A.- Productos en stock, disponibilidad inmediata; B.- Productos en stock, disponibilidad máxima en menos de 5 días.

C.- Productos habitualmente en stock, disponibilidad máxima en menos de 10 días; BP.- Productos disponibles bajo pedido, consulte pedido mínimo y plazo.



4.3.3 OTROS MORTEROS DE FACHADA (Continuación)

Código	Nombre comercial	Tipo de color	Color	Descripción	Volumen (kg)	Clase Logística	Precio €/kg	Precio €/ud
720038	REVESTIDAN® SATE Acrílico 5 Textura 0,5 mm	Blanco		Revestimiento decorativo de altas prestaciones en resina acrílica, para la decoración en acabados SATE.	25	BP	5,25	131,25
720039		Colores suaves				BP	5,50	137,50
720040		Colores medios				BP	5,75	143,75
720200		A la carta				BP	6,23	155,75
720201	REVESTIDAN® SATE Acrílico 10 Textura 1,0 mm	Blanco				A	4,40	110,00
720202		Colores suaves	Hueso			A	4,42	110,50
720204			Ladrillo			BP		
720206			Marfil oscuro			A		
720207			Caliza			A		
720209			Arena			BP		
720210			Vainilla			A		
720211			Beige			BP		
720212			Teja			BP		
720213			Rosa			BP		
720215			Verde agua			BP		
720216			Verde hoja			BP		
720217			Gris perla			A		
720218			Gris medio			A		
720219			Crema			BP		
720221			Rosa suave			BP		
720222			Óxido suave			BP		
720224			Sombra			A		
720225			Gris verdoso	A				
720203			Colores medios	Tierra	A	4,76		
720205	Ladrillo oscuro	BP						
720208	Marrón	BP						
720214	Óxido	BP						
720220	Siena	BP						
720223	Gris oscuro	A						
720226	Gris azulado	A						
720227	A la carta	BP		6,23	155,75			



REVESTIDAN SATE Acrílico



AISLAMIENTO TÉRMICO - DANOTHERM SATE 2

Código	Nombre comercial	Tipo de color	Color	Descripción	Volumen (kg)	Clase Logística	Precio €/kg	Precio €/ud
720068	REVESTIDAN® SATE Acrílico 15 Textura 1,5 mm	Colores suaves	Blanco	Revestimiento decorativo de altas prestaciones en resina acrílica, para la decoración en acabados SATE.	25	A	4,40	110,00
720286			Gris medio			A	4,42	110,50
720287			Gris perla			A		
720288			Hueso			A		
720289			Vainilla			A		
720290			Arena			A		
720291			Marfil oscuro			A		
720292			Caliza			A		
720293			Sombra			A		
720295			Gris verdoso			A		
720297			Ladrillo			BP		
720298			Beige			BP		
720299			Teja			BP		
720300			Rosa			BP		
720301			Verde agua			BP		
720302		Verde hoja	BP					
720303		Crema	BP					
720304		Rosa suave	BP					
720305		Óxido suave	BP					
720285		Colores medios	Gris azulado			A	4,76	119,00
720294			Tierra			A		
720296			Gris oscuro			A		
720306			Ladrillo oscuro			BP		
720307			Marrón			BP		
720308			Óxido			BP		
720309			Siena			BP		
720228		A la carta	BP			6,23	155,75	



REVESTIDAN SATE Acrílico

Clase logística

A.- Productos en stock, disponibilidad inmediata; **B.**- Productos en stock, disponibilidad máxima en menos de 5 días.

C.- Productos habitualmente en stock, disponibilidad máxima en menos de 10 días; **BP.**- Productos disponibles bajo pedido, consulte pedido mínimo y plazo.



4.3.3 OTROS MORTEROS DE FACHADA (Continuación)

Código	Nombre comercial	Tipo de color	Color	Descripción	Volumen (kg)	Clase Logística	Precio €/kg	Precio €/ud
720229	REVESTIDAN® SATE SLX 5 Textura 0,5 mm	A la carta				BP	5,11	127,75
720230		Blanco				A	5,68	142,00
720231		Colores suaves	Hueso	Mortero acrílico al siloxano de altas prestaciones para decoración y protección de fachadas.	25	A	6,05	151,25
720233			Ladrillo			BP		
720235			Marfil oscuro			A		
720236			Caliza			BP		
720238			Arena			BP		
720239			Vainilla			BP		
720240			Beige			BP		
720241			Teja			BP		
720242			Rosa			BP		
720244			Verde agua			BP		
720245			Verde hoja			BP		
720246			Gris perla			A		
720247	REVESTIDAN® SATE SLX 10 Textura 1,0 mm		Gris medio			BP		
720248			Crema			BP		
720250			Rosa suave			BP		
720251			Óxido suave			BP		
720253			Sombra			BP		
720254		Gris verdoso	BP					
720232		Colores medios	Tierra	BP	6,37	159,25		
720234			Ladrillo oscuro	BP				
720237			Marrón	BP				
720243			Óxido	BP				
720249			Siena	BP				
720252			Gris oscuro	A				
720255			Gris azulado	BP				
720256		A la carta				BP	7,94	198,50



REVESTIDAN SATE SLX



AISLAMIENTO TÉRMICO - DANOTHERM SATE 2

Código	Nombre comercial	Tipo de color	Color	Descripción	Volumen (kg)	Clase Logística	Precio €/kg	Precio €/ud
720310	REVESTIDAN® SATE SLX 15 Textura 1,5 mm	Colores suaves	Blanco	Mortero acrílico al siloxano de altas prestaciones para decoración y protección de fachadas.	25	BP	5,68	142,00
720311			Hueso			BP	6,05	151,25
720312			Ladrillo			BP		
720313			Marfil oscuro			BP		
720314			Caliza			BP		
720315			Arena			BP		
720316			Vainilla			BP		
720317			Beige			BP		
720318			Teja			BP		
720319			Rosa			BP		
720320			Verde agua			BP		
720321			Verde hoja			BP		
720322			Gris perla			BP		
720323		Gris medio	BP					
720324		Crema	BP					
720325		Rosa suave	BP					
720326		Óxido suave	BP					
720327		Sombra	BP					
720328		Gris verdoso	BP					
720329		Colores medios	Tierra			BP	6,37	159,25
720330			Ladrillo oscuro			BP		
720331			Marrón			BP		
720332			Óxido			BP		
720333			Siena			BP		
720334			Gris oscuro			BP		
720335			Gris azulado			BP		
720257		A la carta	BP			7,94	198,50	



REVESTIDAN SATE SLX

Clase logística

A. - Productos en stock, disponibilidad inmediata; **B.** - Productos en stock, disponibilidad máxima en menos de 5 días.

C. - Productos habitualmente en stock, disponibilidad máxima en menos de 10 días; **BP.** - Productos disponibles bajo pedido, consulte pedido mínimo y plazo.

3.1 DANODREN

• DRENAJE VERTICAL CON LÁMINA NODULAR DE HDPE

Código	Nombre comercial	Descripción	Dimensiones (m)	Rollos/palet	Clase Logística	Precio €/m ²
314304	DANODREN® H15	Lámina nodular de polietileno de alta densidad para el drenaje y protección de la impermeabilización	2,10 x 28	6	A	3,57
314302			1,00 x 28	12	C	3,73
314086	DANODREN® H25		2,10 x 20	6	B	4,91
314041	DANODREN® G-20	Lámina nodular de polietileno de alta densidad con nódulos de 20 mm para drenaje de estructuras enterradas sometidas a grandes presiones	2,00 x 20	5	C	12,43

** Suministros en palet completos



DANODREN H

3.2 DANODREN PLUS

• DRENAJE VERTICAL CON LÁMINA NODULAR DE HDPE Y GEOTEXTIL

Código	Nombre comercial	Descripción	Dimensiones (m)	Rollos/palet	Clase Logística	Precio €/m ²
314204	DANODREN® H15 PLUS	Lámina nodular de polietileno de alta densidad con geotextil para drenaje	2,10 x 18	6	A	5,66
314202	DANODREN® H25 PLUS		2,10 x 18	6	B	7,81

** Suministros en palet completos



DANODREN H PLUS

3.3 DRENAJE HORIZONTAL

Código	Nombre comercial	Descripción	Dimensiones (m)	Rollos/palet	Clase Logística	Precio €/m ²
314203	DANODREN® JARDÍN	Lámina nodular de polietileno de alta densidad verde con geotextil para drenajes de cubiertas en sentido horizontal	2,10 x 18	6	A	7,70
314051	DANODREN® R-20	Lámina nodular de polietileno de alta densidad verde con rebosaderos	2,00 x 20	5	C	11,87

** Suministros en palet completos



DANODREN JARDÍN



DANODREN R-20

Código	Nombre comercial	Descripción	Presentación	kg/bobina	ml/camión	Clase Logística	Precio €/ml
315005	TUBODAN® 125	Tubería de drenaje complementario para los productos DANODREN H	Bobinas con fleje de 50 ml incluye manguito de conexión	25	3000	C	7,47
315006	TUBODAN® 160		Bobinas con fleje de 25 ml incluye manguito de conexión	18	2000	C	8,54

DIT: Declaración de Idoneidad Técnica. Productos y sistemas DANOSA que han superado las pruebas de idoneidad técnica, para seguridad y confianza de instaladores, distribuidores y propietarios.



TUBODAN

5.3 AUXILIARES DRENAJE

Código	Nombre comercial	Presentación	Clase Logística	Precio
314011	Fijaciones para DANODREN®	cajas de 200 ud	C	0,18 €/ud
710831	Perfil metálico DANODREN®	piezas de 2 m de largo	B	2,36 €/ml



Fijaciones

Certificados

(1) Dispone de D.I.T. "ESTERDAN/SELF-DAN/POLYDAN Estructuras Enterradas"

3.4 DANOFELT PY

• GEOTEXILES DE POLIÉSTER

Código	Nombre comercial	Descripción	Dimensiones (m)	Clase Logística	Precio €/m ²
710039	DANOFELT® PY 120	Geotextil no tejido de poliéster ligado mecánicamente mediante agujeteado	2,20 x 100	A	1,07
710032			2,20 x 200	B	1,03
710096	DANOFELT® PY 150		1,45 x 52	A	1,47
710030			2,20 x 80	A	1,18
710033	DANOFELT® PY 200		2,20 x 160	A	1,13
710098			1,45 x 52	B	1,86
710034	DANOFELT® PY 300		2,20 x 140	A	1,40
710099			1,45 x 52	C	2,90
710035	DANOFELT® PY 500		2,20 x 100	A	2,22
710441			4,40 x 100	BP	
710037		2,20 x 70	C	3,60	



DANOFELT PY

3.5 DANOFELT PP

• GEOTEXILES DE POLIPROPILENO

Código	Nombre comercial	Descripción	Dimensiones (m)	Clase Logística	Precio €/m ²
710956	DANOFELT® PP 90	Geotextil no tejido termosoldado, 100% de polipropileno. Fibra continua	2,25 x 100	C	1,29
710954	DANOFELT® PP 125		2,25 x 100	C	1,82
710902	DANOFELT® PP 200		2,25 x 100	C	2,78
710957	DANOFELT® PP 300		4,00 x 80	C	4,07



DANOFELT PP

5.9 AUXILIARES GEOTEXTIL

Código	Nombre comercial	Descripción	Dimensiones (m)	Clase Logística	Precio €/m ²
710002	DANECRAN® 100 (Velo de vidrio 100 g)	Capa separadora entre soporte y membrana impermeabilizante	Rollos de 200 x 1m	B	1,24



DANECRAN 100

SISTEMA MURO ENTERRADO MUR I



- ① Cimentación
- ② Muro de sótano encofrado a dos caras
- ③ Imprimación bituminosa IMPRIDAN® 100
- ④ Banda de refuerzo E 30 P ELAST
- ⑤ Lámina impermeabilizante ESTERDAN® 30 P ELAST
- ⑥ Capa drenante y filtrante DANODREN® H25 PLUS
- ⑦ Tubería de drenaje TUBODAN®
- ⑧ Relleno de grava filtrante
- ⑨ Capa filtrante geotextil DANOFELT® PY 200
- ⑩ Relleno con tierras

Clase logística

A.- Productos en stock, disponibilidad inmediata; B.- Productos en stock, disponibilidad máxima en menos de 5 días.

C.- Productos habitualmente en stock, disponibilidad máxima en menos de 10 días; BP.- Productos disponibles bajo pedido, consulte pedido mínimo y plazo.



4.1 MORTEROS TÉCNICOS

4.1.1 MORTEROS DE IMPERMEABILIZACIÓN

• MONOCOMPONENTE

Código	Color	Nombre comercial	Descripción	Volumen (kg)	un/palet*	Clase Log.	Precio €/kg	Precio €/saco
350136	Gris	DANOCRET® Protect 100	Membrana cementosa monocomponente impermeable al agua	25	42	A	1,33	33,25
350135	Blanco			25	42	A	1,62	40,50
350248	Gris	DANOCRET® Protect 200	Mortero impermeabilizante de la red capilar del hormigón	20	42	BP	2,23	44,60
350137	Blanco	DANOCRET® Protect 300 Flex	Membrana cementosa monocomponente flexible impermeable al agua	20	42	C	4,60	92,00
350247	Gris			20	42	A		
350181				5	4	A	5,41	27,05
350139	Gris	ARGOTEC® Obturador	Mortero ultrarápido para taponamiento de vías de agua	20	42	BP	1,50	30,00
350184				5	4	A	2,70	13,50



DANOCRET Protect 300 Flex



ARGOTEC Obturador

* Artículos en venta por cajas y pallets completos

• BICOMPONENTE

Código	Nombre comercial	Descripción	Volumen (kg)	un/palet	Clase Logística	Precio €/kg	Precio €/ud
799972 + 799973	KIT DANOCRET® Protect 400 Flex COMP. A+B NUEVO	Membrana cementosa bicomponente flexible impermeable al agua	25	42	A	4,66	116,55
799972**	DANOCRET® Protect 400 Flex COMP. A NUEVO		20	42	A	2,02	40,40
799973**	DANOCRET® Protect 400 Flex COMP. B NUEVO		5	42	A	15,23	76,15
721001	DANOCRET® Protect 500 Flex Gris	Membrana cementosa bicomponente flexible impermeable al agua con muy alta capacidad de puenteo de fisuras y buena adherencia	15	24	A	7,36	110,40
721005 + 721006	KIT DANOCRET® Protect 500 Flex COMP. A+B	Membrana cementosa bicomponente flexible impermeable al agua con muy alta capacidad de puenteo de fisuras y buena adherencia	30	42	A	6,61	198,20
721005**	DANOCRET® Protect 500 Flex COMP. A		20	42	A	2,02	40,40
721006**	DANOCRET® Protect 500 Flex COMP. B		10	42	A	15,78	157,80
796021	DANOCRET® Protect 600 SuperFlex NUEVO	Membrana cementosa bicomponente impermeable al agua de gran flexibilidad extraordinaria capacidad de puenteo de fisuras, muy alta adherencia	15	24	A	14,25	213,75



DANOCRET Protect 400 Flex Comp. A+B



DANOCRET Protect 600 SuperFlex

** Los dos componentes se venden de manera conjunta.



4.1.2 MORTEROS TÉCNICOS APLICACIONES ESPECIALES

Código	Nombre comercial	Descripción	Volumen (kg)	un/palet*	Clase Log.	Precio €/kg	Precio €/saco
720091	ARGOTEC® Fixtherm Ready NUEVO	Mortero listo al uso para fijación y revestimiento de placas de XPS, EPS y lanas para sistema SATE	25	27	C	3,31	82,75
350127	ARGOTEC® Fixtherm NetZero	Mortero de fijación y revestimiento de placas de XPS, EPS y lanas para sistema SATE	25	40	A	1,33	33,25
350121	ARGOTEC® Fixtherm Élite Gris	Mortero para fijar y proteger aislamiento EPS y lanas en sistema SATE	25	42	A	0,82	20,50
350314	ARGOTEC® Fixtherm Élite Blanco NUEVO		25	42	C	0,86	21,50
350241	REVESTIDAN® SATE Mineral	Acabado mineral extrafino para SATE y renovación de fachadas	25	56	BP	0,98	24,50
350196	ARGOTEC® Termo-acústico Gris	Colocación paneles aislamiento térmico de lanas minerales	25	56	C	0,47	11,75
350141	ARGOTEC® Refractario Gris	Mortero refractario para obras expuestas a altas temperaturas	25	40	C	0,87	21,75
350183			5	4	C	1,30	6,50
350140	ARGOTEC® Rápido Gris	Mortero con cemento de fraguado rápido	25	56	C	0,76	19,00
350182			5	4	C	0,99	4,95

* Artículos en venta por cajas y pallets completos



ARGOTEC Fixtherm NetZero



REVESTIDAN SATE Mineral

Código	Nombre comercial	Descripción	Volumen (kg)	Clase Logística	Precio €/kg	Precio €/bote
350246	ARGOTEC® Hermetic	Membrana cementosa hermética al aire para edificios de consumo casi nulo y Passivhaus	4	C	15,90	63,60
311161	DANOCRET® Parking	Aglomerado asfáltico	25	C	1,45	36,25



ARGOTEC Hermetic

4.1.3 MORTEROS DE ANCLAJE

Código	Nombre comercial	Descripción	Volumen (kg)	un/palet*	Clase Log.	Precio €/kg	Precio €/saco
350133	ARGOTEC® Grout 50 Gris	Mortero fluido, sin retracción, rellenos/ anclajes, 20 mm < e < 80 mm. > 55 MPa 28 días.	25	56	C	0,87	21,75
350132	ARGOTEC® Grout 50 Rápido Gris	Mortero fluido, sin retracción, rellenos/ anclajes, 20 mm < e < 80 mm. > 50 MPa 24 horas.	25	56	BP	1,50	37,50
350130	ARGOTEC® Grout 50 Élite Gris	Mortero fluido, sin retracción, rellenos/ anclajes, 20 mm < e < 80 mm. > 70 MPa 28 días.	25	56	C	1,40	35,00
350259	ARGOTEC® Grout 100 Élite Gris	Mortero fluido, sin retracción, rellenos/ anclajes, 20 mm < e < 80 mm. > 100 MPa 28 días.	25	56	BP	1,97	49,25



ARGOTEC Grout 50 Élite

Fabricado SOLO con Cemento Sulforresistente

Clase logística

A.- Productos en stock, disponibilidad inmediata; B.- Productos en stock, disponibilidad máxima en menos de 5 días.

C.- Productos habitualmente en stock, disponibilidad máxima en menos de 10 días; BP.- Productos disponibles bajo pedido, consulte pedido mínimo y plazo.



4.1.4 MORTEROS PARA REPARACIÓN DE HORMIGÓN

Código	Nombre comercial	Descripción	Volumen (kg)	un/palet*	Clase Log.	Precio €/kg	Precio €/saco
350245	ARGOTEC® Pasivador	Mortero anticorrosión y capa de adherencia para las armaduras del hormigón	4	-	A	8,45	33,80
350125	ARGOTEC® Cosmético R2 Gris	Mortero para reparación cosmética del hormigón	25	56	C	1,42	35,50
350126	ARGOTEC® Cosmético R2 Blanco		25	56	BP	1,58	39,50
350142	ARGOTEC® Reparación R3 Gris	Mortero fixotrópico reparación de hormigón clase R3 EN 1504-3.	25	56	C	1,08	27,00
350180			5	4	C	1,94	9,70
350198	ARGOTEC® Reparación R4	Mortero fixotrópico reparación hormigón clase R4 UNE EN 1504-3.	25	56	A	1,34	33,50
350145	ARGOTEC® Reparación R4 Rápido Gris	Mortero tixotrópico reparación hormigón clase R4 de fraguado rápido >20 MPa 24h EN 1504-3.	25	56	C	1,88	47,00
350144	ARGOTEC® Reparación R4 Fluido	Mortero fluido reparación de hormigón clase R4 UNE EN 1504-3. Pavimentos 5-50 mm	25	56	C	1,91	47,75



ARGOTEC Pasivador



ARGOTEC Cosmético R2



ARGOTEC Reparación R3

4.2 MORTEROS AUTONIVELANTES

4.2.1 MORTEROS AUTONIVELANTES BASIC

Código	Nombre comercial	Descripción	Volumen (kg)	un/palet*	Clase Log.	Precio €/kg	Precio €/saco
350023	ARGONIV® 420 Gris	Mortero autonivelante CT C20 F5. e ≥ 35 mm.	25	56	BP	0,56	14,00

4.2.2 MORTEROS AUTONIVELANTES ÉLITE

Código	Nombre comercial	Descripción	Volumen (kg)	un/palet*	Clase Log.	Precio €/kg	Precio €/saco
350185	ARGONIV® 020 Élite Gris	Mortero autonivelante CT C25 F7. e ≥ 2 mm. Secado rápido.	5	4	C	1,60	8,00
350019			25	56	C	1,42	35,50
350020	ARGONIV® 120 Élite Gris	Mortero autonivelante CT C25 F7. e ≥ 10 mm. Secado rápido.	25	56	C	0,99	24,75
350022	ARGONIV® 420 Élite Gris	Mortero autonivelante CT C30 F10. e ≥ 20 mm. Secado rápido.	25	56	BP	0,84	21,00



ARGONIV 020 Élite

Norma UNE-EN 13813 para Morteros autonivelantes.

Este producto precisa de una capacitación mínima para ejecutar las partidas de obra correctamente. Consulte al Dpto. Técnico de Danosa.

* Artículos en venta por cajas y pallets completos



4.3 REVESTIMIENTO DE FACHADAS

4.3.1 GAMA REVESTIMIENTOS











Código	Nombre comercial	Descripción	Volumen (kg)	un/palet	Clase Logística	Precio €/kg	Precio €/ud
350029	ARGOREV® HCF Extra Blanco	Revoco hidrofugado Capa Fina CSIV W2	25	56	C	0,26	6,50
350032	ARGOREV® HCG Extra Blanco	Revoco hidrofugado Capa Gruesa CSIV W2	25	56	C	0,27	6,75
350036	ARGOREV® HCG PRO GRX Gris	Revoco hidrofugado Capa Gruesa proyectable GP CSIII W2	25	56	A	0,24	6,00
350034	ARGOREV® HCG PRO GRX Blanco	Revoco hidrofugado Capa Gruesa proyectable GP CSIII W2	25	56	C	0,25	6,25



ARGOREV HCF Extra Blanco

 Fabricado SOLO con Cemento Sulforresistente

4.3.2 GAMA MONOCAPAS

Código	Nombre comercial	Color	Descripción	Volumen (kg)	un/palet	Clase Logística	Precio €/kg	Precio €/ud		
350061	ARGOREV® Raspado	 Blanco	Mortero monocapa acabado raspado (OC) CSIII W2	25	56	C	0,44	11,00		
350067		 Hueso				C				
350060		 Beige				C				
350058		 Arena				C				
350075		 Terrano				C				
350066		 Gris				C				
350064		 Gris 03				C				
350065		 Gris 13				C				
350077		 Voje				BP			0,51	12,75
350059		 Azul				BP			0,57	14,25
350076		 Verde				BP			0,88	22,00
S/color		Resto de colores				BP			0,44	11,00
S/color	ARGOREV® Piedra (Verde solicitar precio)		Mortero monocapa acabado piedra (OC) CSIII W2	25	56	C	0,51	12,75		



ARGOREV Raspado

4.3.3 OTROS MORTEROS DE FACHADA

Código	Nombre comercial	Descripción	Volumen (kg)	un/palet	Clase Logística	Precio €/kg	Precio €/ud
S/color	ARGOREV® Impreso	Mortero monocapa acabado labrado (CR) CSIII W2	25	56	BP	0,45	11,25
S/color	ARGOREV® Tematización	Mortero tixotrópico para tematización GP CSIV W2	25	56	C	0,60	15,00
350027	ARGOREV® Cal Albaicín	Mortero de enlucido mixto portland y cal aérea	20	56	BP	1,09	21,80
350244	ARGOREV® Cal Élite	Mortero de revoco de cal hidráulica	20	56	BP	1,11	22,20



ARGOREV Cal Élite

Clase logística

A. - Productos en stock, disponibilidad inmediata; **B.** - Productos en stock, disponibilidad máxima en menos de 5 días.

C. - Productos habitualmente en stock, disponibilidad máxima en menos de 10 días; **BP.** - Productos disponibles bajo pedido, consulte pedido mínimo y plazo.



4.3.3 OTROS MORTEROS DE FACHADA (Continuación)

Código	Nombre comercial	Tipo de color	Color	Descripción	Volumen (kg)	Clase Logística	Precio €/kg	Precio €/ud
720038	REVESTIDAN® SATE Acrílico 5 Textura 0,5 mm	Blanco		Revestimiento decorativo de altas prestaciones en resina acrílica, para la decoración en acabados SATE.	25	BP	5,25	131,25
720039		Colores suaves				BP	5,50	137,50
720040		Colores medios				BP	5,75	143,75
720200		A la carta				BP	6,23	155,75
720201	REVESTIDAN® SATE Acrílico 10 Textura 1,0 mm	Blanco				A	4,40	110,00
720202		Colores suaves	Hueso			A	4,42	110,50
720204			Ladrillo			BP		
720206			Marfil oscuro			A		
720207			Caliza			A		
720209			Arena			BP		
720210			Vainilla			A		
720211			Beige			BP		
720212			Teja			BP		
720213			Rosa			BP		
720215			Verde agua			BP		
720216			Verde hoja			BP		
720217			Gris perla			A		
720218			Gris medio			A		
720219			Crema			BP		
720221			Rosa suave			BP		
720222			Óxido suave	BP				
720224			Sombra	A				
720225			Gris verdoso	A				
720203			Colores medios	Tierra	A	4,76		
720205	Ladrillo oscuro	BP						
720208	Marrón	BP						
720214	Óxido	BP						
720220	Siena	BP						
720223	Gris oscuro	A						
720226	Gris azulado	A						
720227	A la carta	BP		6,23	155,75			



REVESTIDAN SATE Acrílico



Código	Nombre comercial	Tipo de color	Color	Descripción	Volumen (kg)	Clase Logística	Precio €/kg	Precio €/ud
720068	REVESTIDAN® SATE Acrílico 15 Textura 1,5 mm	Colores suaves	Blanco	Revestimiento decorativo de altas prestaciones en resina acrílica, para la decoración en acabados SATE.	25	A	4,40	110,00
720286			Gris medio			A	4,42	110,50
720287			Gris perla			A		
720288			Hueso			A		
720289			Vainilla			A		
720290			Arena			A		
720291			Marfil oscuro			A		
720292			Caliza			A		
720293			Sombra			A		
720295			Gris verdoso			A		
720297			Ladrillo			BP		
720298			Beige			BP		
720299			Teja			BP		
720300		Rosa	BP					
720301		Verde agua	BP					
720302		Verde hoja	BP					
720303		Crema	BP					
720304		Rosa suave	BP					
720305		Óxido suave	BP					
720285		Colores medios	Gris azulado			A	4,76	119,00
720294			Tierra			A		
720296			Gris oscuro			A		
720306			Ladrillo oscuro			BP		
720307			Marrón			BP		
720308			Óxido			BP		
720309			Siena			BP		
720228		A la carta	BP			6,23	155,75	



REVESTIDAN SATE Acrílico

Clase logística

A.- Productos en stock, disponibilidad inmediata; **B.**- Productos en stock, disponibilidad máxima en menos de 5 días.

C.- Productos habitualmente en stock, disponibilidad máxima en menos de 10 días; **BP.**- Productos disponibles bajo pedido, consulte pedido mínimo y plazo.



4.3.3 OTROS MORTEROS DE FACHADA (Continuación)

Código	Nombre comercial	Tipo de color	Color	Descripción	Volumen (kg)	Clase Logística	Precio €/kg	Precio €/ud
720229	REVESTIDAN® SATE SLX 5 Textura 0,5 mm	A la carta				BP	5,11	127,75
720230		Blanco				A	5,68	142,00
720231		Colores suaves	Hueso	Mortero acrílico al siloxano de altas prestaciones para decoración y protección de fachadas.	25	A	6,05	151,25
720233			Ladrillo			BP		
720235			Marfil oscuro			A		
720236			Caliza			BP		
720238			Arena			BP		
720239			Vainilla			BP		
720240			Beige			BP		
720241			Teja			BP		
720242			Rosa			BP		
720244			Verde agua			BP		
720245			Verde hoja			BP		
720246			Gris perla			A		
720247	REVESTIDAN® SATE SLX 10 Textura 1,0 mm		Gris medio			BP		
720248			Crema			BP		
720250			Rosa suave			BP		
720251			Óxido suave			BP		
720253			Sombra			BP		
720254			Gris verdoso			BP		
720232		Colores medios	Tierra	BP	6,37	159,25		
720234			Ladrillo oscuro	BP				
720237			Marrón	BP				
720243			Óxido	BP				
720249			Siena	BP				
720252			Gris oscuro	A				
720255			Gris azulado	BP				
720256		A la carta	BP	7,94	198,50			



REVESTIDAN SATE SLX



Código	Nombre comercial	Tipo de color	Color	Descripción	Volumen (kg)	Clase Logística	Precio €/kg	Precio €/ud
720310	REVESTIDAN® SATE SLX 15 Textura 1,5 mm	Colores suaves	Blanco	Mortero acrílico al siloxano de altas prestaciones para decoración y protección de fachadas.	25	BP	5,68	142,00
720311			Hueso			BP	6,05	151,25
720312			Ladrillo			BP		
720313			Marfil oscuro			BP		
720314			Caliza			BP		
720315			Arena			BP		
720316			Vainilla			BP		
720317			Beige			BP		
720318			Teja			BP		
720319			Rosa			BP		
720320			Verde agua			BP		
720321			Verde hoja			BP		
720322			Gris perla			BP		
720323		Gris medio	BP					
720324		Crema	BP					
720325		Rosa suave	BP					
720326		Óxido suave	BP					
720327		Sombra	BP					
720328		Gris verdoso	BP					
720329		Colores medios	Tierra			BP	6,37	159,25
720330			Ladrillo oscuro			BP		
720331			Marrón			BP		
720332			Óxido			BP		
720333			Siena			BP		
720334			Gris oscuro			BP		
720335			Gris azulado			BP		
720257		A la carta	BP			7,94	198,50	



REVESTIDAN SATE SLX

Clase logística

A.- Productos en stock, disponibilidad inmediata; B.- Productos en stock, disponibilidad máxima en menos de 5 días.

C.- Productos habitualmente en stock, disponibilidad máxima en menos de 10 días; BP.- Productos disponibles bajo pedido, consulte pedido mínimo y plazo.



4.3.3 OTROS MORTEROS DE FACHADA (Continuación)

Código	Nombre comercial	Color	Descripción	Volumen (L)	un/palet	Clase Logística	Precio €/L	Precio €/ud		
720258	REVESTIDAN® SATE Fondo	Blanco	Regulador de absorción para los acabados decorativos acrílicos en SATE.	12	33	A	7,96	95,52		
720259		Hueso				A				
720260		Tierra				A				
720261		Ladrillo				BP				
720262		Ladrillo oscuro				BP				
720263		Marfil oscuro				A				
720264		Caliza				A				
720265		Marrón				BP				
720266		Arena				A				
720267		Vainilla				A				
720268		Beige				BP				
720269		Teja				BP				
720270		Rosa				BP				
720271		Óxido				BP				
720272		Verde agua				BP				
720273		Verde hoja				BP				
720274		Gris perla				A				
720275		Gris medio				A				
720276		Crema				BP				
720277		Siena				BP				
720278		Rosa suave				BP				
720279		Óxido suave				BP				
720280		Gris oscuro				A				
720281		Sombra				A				
720282		Gris verdoso				A				
720283		Gris azulado				A				
720284		A la carta				BP			9,68	116,16



REVESTIDAN SATE Fondo

4.4 ADHESIVOS CEMENTOSOS

4.4.2 ADHESIVOS CEMENTOSOS ÉLITE

Código	Color	Nombre comercial	Descripción	kg/saco	un/palet*	Clase Log.	Precio €/kg	Precio €/saco
350005	Gris	ARGOCOLA® Élite 100	Adhesivo cementoso C1T. Porcelánico interiores.	25	56	C	0,33	8,25
350179				5	4	C	0,71	3,55
350004	Blanco	ARGOCOLA® Élite 200	Adhesivo cementoso C1TE. Porcelánico interiores y piscinas.	25	56	C	0,38	9,50
350006	Blanco			25	56	C	0,50	12,50
350178		5	4	C	1,02	5,10		
350008	Gris	ARGOCOLA® Élite 300	Adhesivo cementoso C2TE flexible. Porcelánico interiores y exteriores.	25	42	C	0,49	12,25
350007	Blanco			25	42	A	0,56	14,00
350010	Gris	ARGOCOLA® Élite 400	Adhesivo cementoso C2FTES1 rápido tixotrópico flexible.	25	56	C	1,47	36,75
350310	Gris	ARGOCOLA® Élite 500	Adhesivo cementoso C2TES1 deformable. Porcelánico interiores y exteriores.	25	42	C	0,93	23,25
350011	Blanco			25	42	A	0,96	24,00
350197	Blanco	ARGOCOLA® Élite 600	Adhesivo cementoso C2TES2 muy deformable. Porcelánico interiores y exteriores.	25	56	C	1,81	45,25



ARGOCOLA Élite 300



Norma UNE 138002 de Reglas generales para la ejecución de revestimientos con baldosas cerámicas por adhesión, que complementa a la UNE EN 12004 de Adhesivos para baldosas cerámicas.



¿CÓMO ELEGIR EL ADHESIVO CEMENTOSO MÁS ADECUADO?

- 1 ¿QUÉ VOY A PEGAR? - Elección de la cerámica
- 2 ¿DÓNDE LO VOY A PEGAR? - Determinación del soporte
- 3 COLOCACIÓN DE LA CERÁMICA - UNE EN 12004 y UNE 138002

GAMA ARGOCOLA ÉLITE

UNE EN 12004 y UNE 138002			Aplicación interior															
Absorción	Formato cerámica cm		Sobre pared			Sobre suelo												
	Soporte		< 30	< 90	> 90	< 30	< 90	> 90										
> 3%	Cerámica gran formato Cartón yeso Paneles base cemento	Calefacción radiante	Argocola Élite 200 C1TE	Argocola Élite 300 C2TE	Argocola Élite 500 C2TES1	Argocola Élite 200 C1TE	Argocola Élite 300 C2TE	Argocola Élite 500 C2TES1										
									Mortero									
									Hormigón									
	Azulejo / Gres																	
	Madera tipo TECH P5																	
< 3%	Cerámica gran formato Cartón yeso Paneles base cemento	Calefacción radiante	Argocola Élite 300 C2TE	Argocola Élite 500 C2TES1	Argocola Élite 600 C2TES2	Argocola Élite 200 C1TE	Argocola Élite 500 C2TES1	Argocola Élite 600 C2TES2										
									Mortero									
						Hormigón												
	Azulejo / Gres																	
	Madera tipo TECH P5																	
UNE EN 12004 y UNE 138002			Aplicación exterior															
Absorción	Formato cerámica cm		Sobre pared			Sobre suelo												
	Soporte		< 30	< 90	> 90	< 30	< 90	> 90										
> 3%	Paneles base cemento Mortero Hormigón Azulejo / Gres		Argocola Élite 300 C2TE	Argocola Élite 500 C2TES1	Argocola Élite 600 C2TES2	Argocola Élite 300 C2TE	Argocola Élite 500 C2TES1	Argocola Élite 600 C2TES2										
									Argocola Élite 500 C2TES1	Argocola Élite 600 C2TES2	Argocola Élite 300 C2TE	Argocola Élite 500 C2TES1	Argocola Élite 600 C2TES2					
														Argocola Élite 500 C2TES1	Argocola Élite 600 C2TES2	Argocola Élite 300 C2TE	Argocola Élite 500 C2TES1	Argocola Élite 600 C2TES2
Argocola Élite 500 C2TES1	Argocola Élite 600 C2TES2	Argocola Élite 300 C2TE	Argocola Élite 500 C2TES1	Argocola Élite 600 C2TES2														
					Argocola Élite 500 C2TES1	Argocola Élite 600 C2TES2	Argocola Élite 300 C2TE	Argocola Élite 500 C2TES1	Argocola Élite 600 C2TES2									

4 CODIFICACIÓN DE ADHESIVOS - UNE EN 12004

C

Sigla de definición del tipo de adhesivo para la colocación de baldosas cerámicas con capa fina:

C: Adhesivo cementoso
D: Adhesivo con dispersión
R: Adhesivo de resinas de reacción

1/2

Referencia a la adherencia

1: Adherencia Normal
2: Adherencia Mejorada

Adherencia	C1	C2
	Superior o igual a (N/mm ²)	
Inicial	0,5	1
Agua	0,5	1
Calor	0,5	1
Hielo/deshielo	0,5	1
Tiempo abierto 20 min.	0,5	0,5

F

Adhesivo cementoso de fraguado rápido (adherencia mínima 0,5 N/mm² antes de 24h)

T

Deslizamiento reducido (máximo 0,5 mm)

E

Tiempo abierto ampliado (mínimo 30 min.)

S1

Deformable (deformabilidad igual o mayor a 2,5 mm e inferior a 5 mm)

S2

Muy deformable (deformabilidad igual o superior a 5 mm)

Clase logística

A.- Productos en stock, disponibilidad inmediata; B.- Productos en stock, disponibilidad máxima en menos de 5 días.
C.- Productos habitualmente en stock, disponibilidad máxima en menos de 10 días; BP.- Productos disponibles bajo pedido, consulte pedido mínimo y plazo.



4.5 MORTEROS DE REJUNTADO



• MORTEROS DE REJUNTADO (5 kg)

Código	Color	Nombre comercial	Descripción	kg/saco	un/caja*	Clase Log.	Precio €/kg	Precio €/saco		
350173	Grafito	ARJUNT® Universal	Mortero de rejuntado. Junta Universal (2-15 mm)	5	4	C	1,51	7,55		
350174	Perla									
350200	Plata									
350167	Blanco									
350201	Marfil									
350202	Fresno									
350176	Cotto									
350207	Pergamón									
350166	Siena									
350199	Antracita									
350203	Salmón						1,76	8,8		
350204	Ocre									
350208	Canela									
350177	Marrón									
350171	Negro									
350172	Rojo									
350205	Menta								2,24	11,20
350206	Azul									
350170	Chocolate									
350209	Moka									



• MORTEROS DE REJUNTADO (20 kg)

Código	Color	Nombre comercial	Descripción	kg/saco	un/palet*	Clase Log.	Precio €/kg	Precio €/saco		
350189	Grafito	ARJUNT® Universal	Mortero de rejuntado. Junta Universal (2-15 mm)	20	48	BP	0,95	19,00		
350175	Perla									
350211	Plata									
350168	Blanco									
350212	Marfil									
350213	Fresno									
350214	Cotto									
350220	Pergamón									
350221	Siena									
350210	Antracita								1,07	21,40
350215	Salmón									
350217	Ocre									
350222	Canela									
350223	Marrón									
350187	Negro									
350216	Rojo									
350218	Menta						1,38	27,60		
350219	Azul									
350224	Chocolate									
350225	Moka									



* Artículos en venta por cajas y pallets completos



4.6 MORTEROS DE ALBAÑILERÍA

Código	Nombre comercial	Descripción	kg/saco	un/palet*	Clase Log.	Precio €/kg	Precio €/saco
350084	ARGOSEC® M-7.5 B Gris	Fábrica y enfoscados de ladrillo y bloque.	25	56	C	0,18	4,50
350080	ARGOSEC® M-7.5 A Blanco	Fábrica de ladrillo y bloque.	25	56	C	0,20	5,00
350086	ARGOSEC® M-25 Élite Gris	Enfoscados estructurales proyectados baja retracción.	25	56	C	0,34	8,50
350082	ARGOSEC® Cal Albaicín	Mortero base de cal aérea. Fábrica y enfoscados.	25	56	C	0,29	7,25
350083	ARGOSEC® Cal Élite	Mortero base de cal hidráulica. Fábrica y enfoscados.	25	56	BP	0,78	19,50



ARGOSEC M-25 Élite



ARGOSEC Cal Albaicín



Fabricado SOLO con Cemento Sulforresistente

5.4 AUXILIARES DE MORTEROS

Código	Nombre comercial	Descripción	Volumen (L)	Cajas/Palet	Envases/Palet	Clase Logística	Precio €/L
760082	REVESTIDAN® Proof S	Hidrofugante de base disolvente desarrollado para proteger los soportes de humedad y retrasa la aparición de musgos, algas y líquenes.	20	-	24	C	7,00
760091	REVESTIDAN® Proof Repell	Hidro oleo fugante de base disolvente desarrollado para proteger los soportes porosos del agua, manchas de aceite...	5	27	120	B	16,69
760077	REVESTIDAN® Proof Cer	Consolidante de protección y antienviejecimiento a base de resinas acrílicas. Base disolvente.	5	-	120	A	15,54
760001	DANOCLEAN® Antifungi	Limpiador para eliminar hongos, algas, líquenes y otros microorganismos.	5	27	96	B	1,99
750011	DANOMIX® Látex	Aditivo de resina látex para mejorar propiedades mecánicas, adherencia y reducir la absorción de agua.	5	24	96	C	7,38
750012			20	-	30	C	7,00



REVESTIDAN Proof S



REVESTIDAN Proof Repell

SOLUCIONES CON MORTEROS

IMPERMEABILIZACIÓN DE BALCONES Y TERRAZAS

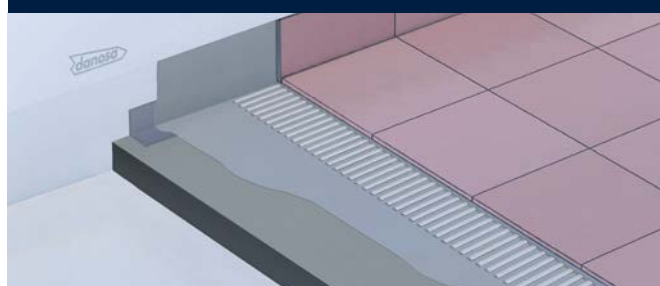

SISTEMA TPP6

REHABILITACIÓN DE ESTRUCTURAS DE HORMIGÓN DETERIORADAS



SISTEMA REP2

ARGOTEC® REPARACIÓN R4/PASIVADOR

Clase logística

A.- Productos en stock, disponibilidad inmediata; B.- Productos en stock, disponibilidad máxima en menos de 5 días.

C.- Productos habitualmente en stock, disponibilidad máxima en menos de 10 días; BP.- Productos disponibles bajo pedido, consulte pedido mínimo y plazo.



5.5. ILUMINACIÓN NATURAL Y EVACUACIÓN DE HUMOS

5.5.1 DANOSA DOMES

5.5.1.1 KITS COMPLETOS

Incluye tornillería para instalación



Formato kit DOMES

Incluye tornillería para instalación



DANOLIGHT® (Iluminación)

Claraboya fija con cúpula y valva de metacrilato, con zócalo de poliéster reforzado. Producto para iluminación natural



DANOEXIT® (Salida a cubierta)

Claraboya practicable con cúpula y valva de metacrilato, con zócalo de poliéster reforzado. Producto para iluminación natural y acceso a cubierta



DANOVENT® MANUAL (Ventilación)

Claraboya practicable con cúpula y valva de metacrilato, con zócalo de poliéster reforzado. Producto para iluminación natural y ventilación, mediante apertura manual por manivela

Hueco forjado (mm)	Código	Clase Logística	Precio €/ud
600 x 600	555001	B	218,37
700 x 700	555002	B	234,60
700 x 1000	555006	B	274,75
800 x 800	555003	B	248,90
900 x 1200	555009	C	317,64
1000 x 1000	555005	B	289,65
1200 x 1200	555010	C	386,97
2000 x 2000	555016	C	706,10

Código	Clase Logística	Precio €/ud
-	-	-
-	-	-
555104	B	401,90
555101	B	372,50
555105	C	452,83
555103	B	422,30
-	-	-
-	-	-

Código	Clase Logística	Precio €/ud
555201	B	342,33
555202	B	359,02
555206	B	399,62
555203	B	374,43
555207	C	443,25
555205	B	417,09
-	-	-
-	-	-

Para otras medidas, consultar. Pedido **mínimo de 50 uds.**

KIT TORNILLERÍA DOMES (Cód. 555801) 23,51 €/ud

Incluye 8 juegos de tornillo, tapón y arandela

Clase logística B

DANOVENT® Eléctrico (Ventilación)

Claraboya practicable para ventilación mediante apertura eléctrica por motor

Hueco forjado (mm)	Código	Clase Logística	Precio €/ud
1000 x 1000	555305	BP	570,51



PRODUCTOS COMPLEMENTARIOS



Formato KIT CÚPULAS. Incluye tornillería para instalación

• 5.5.1.2 CÚPULAS

Elemento superior de la claraboya, transmisor de la luz natural, termoconformado a partir de una plancha de metacrilato de 3 mm de espesor en color hielo.

Dimensiones (mm)	Código	Clase Logística	Precio cúpula €/ud	ud/pack
600 x 600	553008	B	55,22	10
700 x 700	553010	B	60,85	10
700 x 1000	553031	B	75,74	5
800 x 800	553012	B	67,33	5
900 x 1200	553032	C	94,29	5
1000 x 1000	553001	B	85,37	5
1200 x 1200	553002	C	129,71	5
2000 x 2000	553007	C	278,71	5



Formato KIT VALVAS. Incluye tornillería para instalación

• 5.5.1.3 VALVAS

Elemento superior que se instala bajo la cúpula para crear una cámara intermedia y evitar condensaciones. Se fabrica por termoconformado a partir de una plancha de metacrilato de 3 mm de espesor.

Código	Clase Logística	Precio pack valva €/ud	ud/pack
553099	B	50,99	10
553100	B	55,56	10
553118	B	69,94	5
553101	B	61,73	5
553120*	C	86,62	5
553093	B	74,84	5
553094*	C	120,24	5
553098*	C	259,74	5

*Se suministran en palets y no en cajas.



5.5.2 GAMA PLUS

Iluminación natural para Cubierta Deck

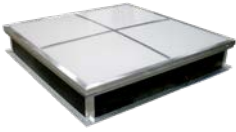

DANOLIGHT® PLUS (Iluminación natural)

Lucernario para iluminación natural con zócalo de chapa galvanizada.

Hueco forjado (mm)	Código	ud/camión	Clase Logística	Precio €/ud
1500 x 1500	554344	36	BP	853,32
2000 x 2000	554346	36	BP	985,72
1000 x 2000	554361	72	BP	804,02
2000 x 3000	554365	24	BP	1087,80

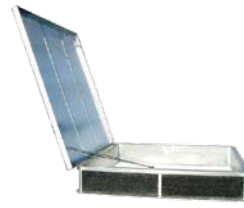

DANOEXIT® Plus (Salida a cubierta)

Claraboya con sistema de apertura manual para acceder a cubierta con ayuda de unos amortiguadores telescópicos.

Hueco forjado (mm)	Código	Clase Logística	Precio €/ud
1000 x 1000	554259	BP	1066,28

OPCIONES DANOSA GAMA PLUS

	Dimensiones	Zócalo blanco			Reja anticáida		
		Código	Clase Logística	Precio €/ud	Código	Clase Logística	Precio €/ud
Según medidas del kit	1500 x 1500	554424	BP	96,51	554408	BP	191,27
	2000 x 2000	554448	BP	123,59	554410	BP	213,12
	2000 x 3000	554430	BP	142,02	554378	BP	245,91



Para otras medidas, consultar. Pedido **mínimo de 40 uds.**



Clase logística

A.- Productos en stock, disponibilidad inmediata; **B.**- Productos en stock, disponibilidad máxima en menos de 5 días.

C.- Productos habitualmente en stock, disponibilidad máxima en menos de 10 días; **BP.**- Productos disponibles bajo pedido, consulte pedido mínimo y plazo.

CARTA DE SERVICIO

Desde DANOSA tenemos un compromiso que cumplir con nuestros clientes, y por ello les detallamos los niveles de servicio a los que nos comprometemos, así como las acciones que llevaríamos a cabo en caso de que, por la razón que fuere, no fuésemos capaces de prestar dicho servicio.

Estos niveles son lo que prestamos desde nuestra fábrica de Fontanar (Guadalajara).

MADRID Y GUADALAJARA

Los pedidos recibidos antes de las 17:00h se entregan al día siguiente.

RESTO DE LA PENÍNSULA

24 toneladas | Los pedidos recibidos hoy día "D", hasta las 15:00h, se cargan en D+1 y se entregan en D+2.

De 4 a 16 toneladas | Los pedidos recibidos hoy día "D", hasta las 15:00h, se cargan máximo en D+2, entregándose en D+3 máximo.

Menos de 4 toneladas | Los pedidos recibidos hoy día "D" antes de las 17:30h, se cargan en D+1 y se entregan en D+3 o en el caso de pequeñas poblaciones D+4.

Si por cualquier motivo no pudiésemos cumplir con este compromiso, nuestro Departamento de Atención al Cliente les informará telefónicamente durante el D+1.

CLASIFICACIÓN LOGÍSTICA DE LOS PRODUCTOS

Hace referencia a su disponibilidad, encontrándose identificada en la tarifa de precios.

Productos A | Productos en stock, disponibilidad inmediata

Productos B | Productos en stock, disponibilidad máxima en menos de 5 días laborables

Productos C | Productos habitualmente en stock, disponibilidad máxima en menos de 10 días laborables

Productos BP | Productos disponibles bajo pedido, consulte nuestro pedido mínimo y plazo

En el caso de pedidos con productos de diferente clasificación logística, la disponibilidad vendrá determinada, como máximo, por el producto con el plazo más amplio.

Condiciones de la venta anexas a esta tarifa España

- 1 - Ámbito y caducidad: Toda la comercialización de los productos ARGOS durante 2024 se regirán según esta tarifa de precios.
 - 2 - Estos precios son IVA no incluido.
 - 3 - En la columna "stock" se expresa que productos están disponibles y cuales se fabrican bajo pedido.
 - 4 - El plazo de suministro en destino 25TN será de 72 horas desde el pedido. Reparto 96 horas mínimo 1500 €+ IVA.
 - 5 - Palé sin cargo no retornable.
 - 6 - La forma de pago prevista es contado al retirar el material salvo que se pacte cualquier otra forma con el equipo comercial de ARGOS.
 - 7 - Todos los productos **danosa** está diseñados y fabricados para los usos indicados en su ficha técnica correspondiente.
 - 8 - **danosa** no se responsabiliza de las incidencias que se produzcan por usos indebidos de sus productos, almacenamientos no adecuados.
 - 9 - No se aceptará devolución de aquellos materiales fabricados bajo pedido.
 - 10 - Devoluciones de materiales en stock no se aceptarán transcurridos 15 días de la venta o por mal estado del producto según técnicos **danosa**.
 - 11 - Los artículos bajo pedido tendrán un plazo de fabricación de 4 días.
- Todas las marcas presentes en esta documentación son marcas registradas y propiedad de **danosa**.
danosa se reserva el derecho a modificar, sin previo aviso, los datos reflejados en la presente documentación. Consulte nuestra página web.
Los precios serán válidos salvo error tipográfico o fin de existencias.

CONDICIONES GENERALES DE VENTA DE DERIVADOS ASFALTICOS NORMALIZADOS, S.A. (DANOSA)

Voir conditions générales de vente en français sur notre site internet

See Terms and conditions of sale in English on our website

Consulte as condições gerais de venda em português em nossa pagina web

1. Disposición general

Todo pedido por parte del Cliente se regulará exclusivamente por lo dispuesto en las presentes condiciones generales y las particulares que, eventualmente, se suscriban entre las partes. La realización de un pedido por el Cliente implica por su parte la aceptación sin reserva de las presentes condiciones de venta. Las condiciones generales de compra que, en su caso, aplique el Cliente habitualmente en el ámbito de su actividad no serán aplicables salvo aceptación expresa por escrito de las mismas por parte de DANOSA.

2. Entrega

2.1. La entrega se entenderá realizada en el momento de la carga de los materiales en nuestro almacén en el camión para su transporte, mediante la firma del albarán correspondiente por el transportista. El riesgo por pérdida y/o daños se transmite al Cliente desde dicho momento, excepto en el caso de que el transporte haya sido contratado por DANOSA, surtiendo los efectos anteriormente descritos a la entrega de la mercancía. En caso de pedidos internacionales las condiciones de entrega se regirán por los INCOTERMS 2010

2.2. Todos los materiales suministrados por DANOSA deben ser revisados y examinados por el Cliente en el momento de la entrega descrita en el apartado 2.1.

2.3. Las dimensiones, colores y pesos de ciertos materiales sometidos a variaciones inherentes a su naturaleza o fabricación, gozarán de las tolerancias habituales. Las muestras facilitadas se considerarán muestras-tiempo. DANOSA no garantiza la exacta correspondencia de las muestras con las mercancías entregadas.

2.4. Los materiales suministrados se entenderán aceptados por el Cliente, en cuanto a lo reflejado en el pedido, si en un plazo de 48 horas, a contar desde la entrega descrita en el apartado 2.1, no manifiesta expresamente lo contrario. Transcurrido dicho plazo DANOSA no admitirá reclamación alguna sobre calidad o cantidad, ni quedará obligada por ello.

2.5. En ningún caso se admitirán devoluciones de productos que presenten aspecto y condiciones no aptos para la venta.

2.6. Los plazos de entrega facilitados tienen carácter meramente indicativo y los retrasos eventuales sobre dichos plazos no facultan al Cliente para anular el pedido, rehusar la mercancía ni reclamar daños y perjuicios.

3. Transporte

3.1. Los pedidos inferiores a 1500 € se enviarán a portes debidos o se incluirá en la factura el importe de los mismos.

3.2. En el caso de las islas Baleares, Canarias, Ceuta y Melilla, y Andorra, las mercancías se enviarán siempre a portes debidos, o se incluirá en la factura el importe de los mismos.

3.3. En caso de pedidos internacionales la responsabilidad sobre los materiales y los costes de transporte se regirán por los INCOTERMS 2010.

4. Devoluciones

4.1. En cualquier caso, la responsabilidad de DANOSA por los materiales suministrados que se compruebe que son defectuosos queda limitada, única y exclusivamente, a la reposición del material que se demuestre efectivamente en mal estado. En tal sentido, DANOSA repondrá el material siempre y cuando se acredite esta circunstancia.

4.2. En ningún caso será de aplicación lo dispuesto en el párrafo anterior si el cliente no está al corriente de pago con DANOSA, renunciando expresamente en tal caso a reclamar cualquier sustitución de material que fuese defectuoso. El Cliente renuncia, expresa e irrevocablemente, a reclamar a DANOSA otros daños y perjuicios que, por cualquier otro concepto, daño emergente o lucro cesante, puedan serle ocasionados como consecuencia del suministro de material defectuoso.

4.3. No se admitirán devoluciones correspondientes a albaranes no aceptados con sello y firma del Cliente a su recepción.

4.4. DANOSA no admitirá devoluciones sobre los productos suministrados una vez transcurridos 15 días desde la fecha de entrega.

4.5. Cualquier solicitud de devolución deberá ser enviada a DANOSA por escrito dentro del plazo señalado en el punto 4.4. y deberá contener, al menos, la siguiente información:

Número de albarán o de factura de compra.

Número de referencia del producto.

Número de unidades cuya devolución se solicita.

Motivos por los que se solicita la devolución.

4.6. DANOSA podrá, a su elección, inspeccionar los suministros objeto de dicha solicitud en el lugar donde el Cliente los tenga almacenados, a cuyo efecto el Cliente deberá facilitar el acceso y prestar toda la colaboración que sea necesaria a efectos de proceder a dicha inspección, o solicitar que le sean enviados los materiales suministrados para su inspección.

4.7. Una vez aceptada la solicitud de devolución del Cliente, DANOSA procederá, en el más breve plazo posible, a la reposición de los productos. El Cliente no tendrá derecho por este motivo a resolver el contrato ni a devolver la parte de los suministros no defectuosos.

4.8. Los gastos derivados del transporte y que se ocasionen como consecuencia de la devolución de mercancía serán en todo caso por cuenta del cliente, salvo que la devolución venga ocasionada por un defecto de la mercancía que sea reconocido por el departamento de calidad de DANOSA.

5. Pedidos especiales

Todos aquellos pedidos que hayan sido fabricados o cuya fabricación se haya iniciado expresamente para un cliente atendiendo a las especificaciones técnicas por éste facilitadas se considerarán como pedidos especiales y, por tanto, no se admitirá su anulación por parte del Cliente una vez fabricado el producto ni su devolución posterior salvo defectos en la calidad intrínseca del mismo.

6. Precios

6.1. Los precios se entienden para materiales situados en nuestras fábricas y almacenes. No se incluyen por tanto los costes del transporte de los materiales hasta el lugar de entrega.

6.2. En caso de pedidos internacionales los costes de transporte se regirán por los INCOTERMS 2010.

6.3. Se aplicará la tarifa vigente referida a la fecha de aceptación del pedido.

7. Facturación y pago

7.1. La mercancía podrá ser facturada a partir del momento de su expedición en las condiciones y plazos convenidos al efectuar el pedido y reflejados en la factura.

7.2. Como norma general la forma de pago será mediante pagaré/letra aceptada máximo a 60 días de fecha de factura o bien al contado (con el correspondiente descuento por pronto pago).

7.3. Si el cliente no entregara a DANOSA cheque, letra de cambio o pagaré en el plazo de 45 días, perderá todo derecho al plazo concedido para el pago y se reputará como venta al contado. La entrega de pagarés, letras de cambio u otros efectos de comercio no tendrán consideración de pago mientras los mismos no se hagan efectivos.

7.4. En caso de incumplimiento del pago de alguna factura a su vencimiento, independientemente de las acciones a que dé lugar, el Cliente deberá abonar el importe debido más los intereses correspondientes a los días de demora, calculados al interés legal del dinero más hasta 7 puntos (700 puntos básicos) y todos los gastos originados por dicho incumplimiento. Asimismo DANOSA suspenderá de inmediato los envíos pendientes hasta que no se efectúe el pago por adelantado.

8. Impuestos

8.1. Los precios fijados en tarifa se incrementarán en factura con el IVA correspondiente o los impuestos en vigor en cada momento.

8.2. Los pedidos internacionales estarán exentos de la aplicación del IVA

9. Uso de los materiales suministrados

Los materiales suministrados por DANOSA sólo podrán ser utilizados para los fines para los que fueron fabricados. En particular, DANOSA no será en ningún caso responsable de los daños y perjuicios (materiales o personales) que puedan derivarse de un uso defectuoso, ilícito o inapropiado de los materiales y embalajes suministrados, así como que puedan derivarse de la condición defectuosa de los mismos como consecuencia de su mal almacenamiento o manipulación.

10. Almacenaje y manipulación

Es responsabilidad del Cliente realizar un correcto almacenaje y manipulación del material desde el momento de la descarga del mismo.

Toda la información al respecto se encuentra a disposición del Cliente en la ficha técnica de cada producto.

11. Fichas de seguridad

Las fichas de seguridad de todos los productos fabricados por DANOSA están a disposición de los clientes y usuarios en www.danosa.com

12. Garantía

DANOSA garantiza sus productos según lo establecido en el Código Técnico de la Edificación, siempre y cuando se haya hecho una correcta manipulación y almacenaje de los productos y se esté al corriente de pago.

13. Medioambiente.

Todos nuestros productos cumplen con la normativa de calidad para la edificación. Los embalajes suministrados son reciclables. En virtud de lo dispuesto en el REACH nº 1907/2006 de 18 de Diciembre de 2006, el poseedor final del producto y embalaje considerado como residuo, es responsable de su correcta gestión ambiental.

14. Condiciones especiales.

Sólo serán válidas las modificaciones a las presentes condiciones generales de venta si éstas son pactadas de mutuo acuerdo y por escrito.

15. Ley aplicable y jurisdicción y Protección de Datos.

15.1. Las presentes condiciones generales de venta se regirán e interpretarán de conformidad con el Derecho Español.

15.2. Todo litigio, discrepancia, cuestión o reclamación resultantes de la ejecución o interpretación de las presentes condiciones generales de venta se someterá a los Juzgados y Tribunales de la ciudad de Madrid, con renuncia expresa a su propio fuero, si otro les correspondiese.

15.3. DERIVADOS ASFALTICOS NORMALIZADOS, S.A. es el Responsable del tratamiento de los datos personales del Interesado y le informa que estos datos serán tratados de conformidad con lo dispuesto en el Reglamento (UE) 2016/679 de 27 de abril de 2016 (GDPR), por lo que se le facilita la siguiente información del tratamiento:

Fin del tratamiento: mantener una relación comercial mediante el envío de comunicaciones de nuestros productos o servicios.

Criterios de conservación de los datos: se conservarán mientras exista un interés mutuo para mantener el fin del tratamiento y cuando ya no sea necesario para tal fin, se suprimirán con medidas de seguridad adecuadas para garantizar la seudonimización de los datos o la destrucción total de los mismos.

Comunicación de los datos: no se comunicarán los datos a terceros, salvo obligación legal.

Derechos que asisten al Interesado:

- Derecho a retirar el consentimiento en cualquier momento.

- Derecho de acceso, rectificación, portabilidad y supresión de sus datos y a la limitación u oposición a su tratamiento.

- Derecho a presentar una reclamación ante la Autoridad de control (agpd.es) si considera que el tratamiento no se ajusta a la normativa vigente.

Datos de contacto para ejercer sus derechos:

DERIVADOS ASFALTICOS NORMALIZADOS, S.A.. POLIGONO INDUSTRIAL SECTOR 9, 19290

FONTANAR (GUADALAJARA). Email: bajas@danosa.com

DANOSA ESPAÑA **Factoría, Oficinas Centrales y Centro Logístico**

Polígono Industrial. Sector 9.
19290 Fontanar, Guadalajara, España

Tel.: (+34) 949 888 210
info@danosa.com

BARCELONA

Av. de la Fama, 100
Sector Industrial Almeda
08940 Cornellá de Llobregat (Barcelona)

Tel.: (+34) 93 377 17 27
Fax: (+34) 93 377 57 55
info.barcelona@danosa.com

GRANADA

A44, salida 144
18640 Padul (Granada)

Tel.: (+34) 958 790 727
info.granada@danosa.com

MADRID

C/ La Granja, 3.
28108 Alcobendas (Madrid)

Tel.: (+34) 91 658 68 50
Fax: (+34) 91 652 57 66
info@danosa.com

MADRID - SUR

C/ Berzosa de Lozoya, 1
Parque Empresarial Valle de Tobalina
Nave 9 - 28021 Madrid

Tel.: (+34) 91 002 43 00
info.madridsur@danosa.com

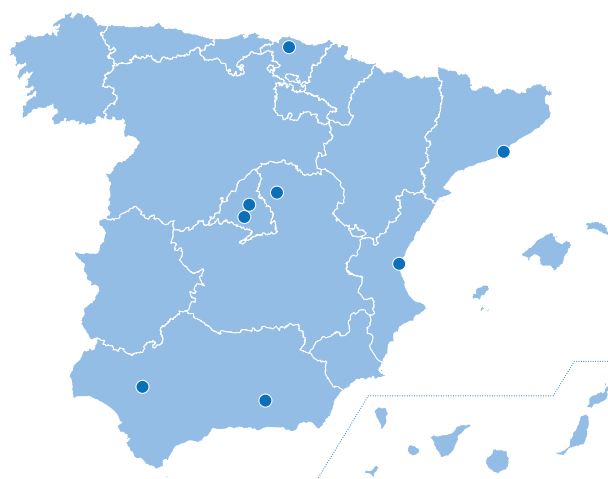

SEVILLA

Pol. La Chaparrilla - Nave 29
41016 Sevilla

Tel.: (+34) 95 440 40 11
Fax: +34 95 440 40 71
info.sevilla@danosa.com

VALENCIA

C/ La Pastora, 9
Polígono Industrial Zamarra
46950 Xirivella (Valencia)

Tel.: (+34) 96 120 09 34
Fax: (+34) 96 121 00 83
info.valencia@danosa.com

VIZCAYA

Loginor Servicios Logísticos, S.L.
Avda. Cervantes, 51 - Pol. Denac - Edif. 19
48970 Basauri (Vizcaya)

Tel.: (+34) 946 941 202/946 941 203
Fax: 946 941 197
jmartin@loginor.es

